

1 形幼児の部(男女混合)

ベスト8まで表彰

全空連基本形、同じ形を何度使用してもよい

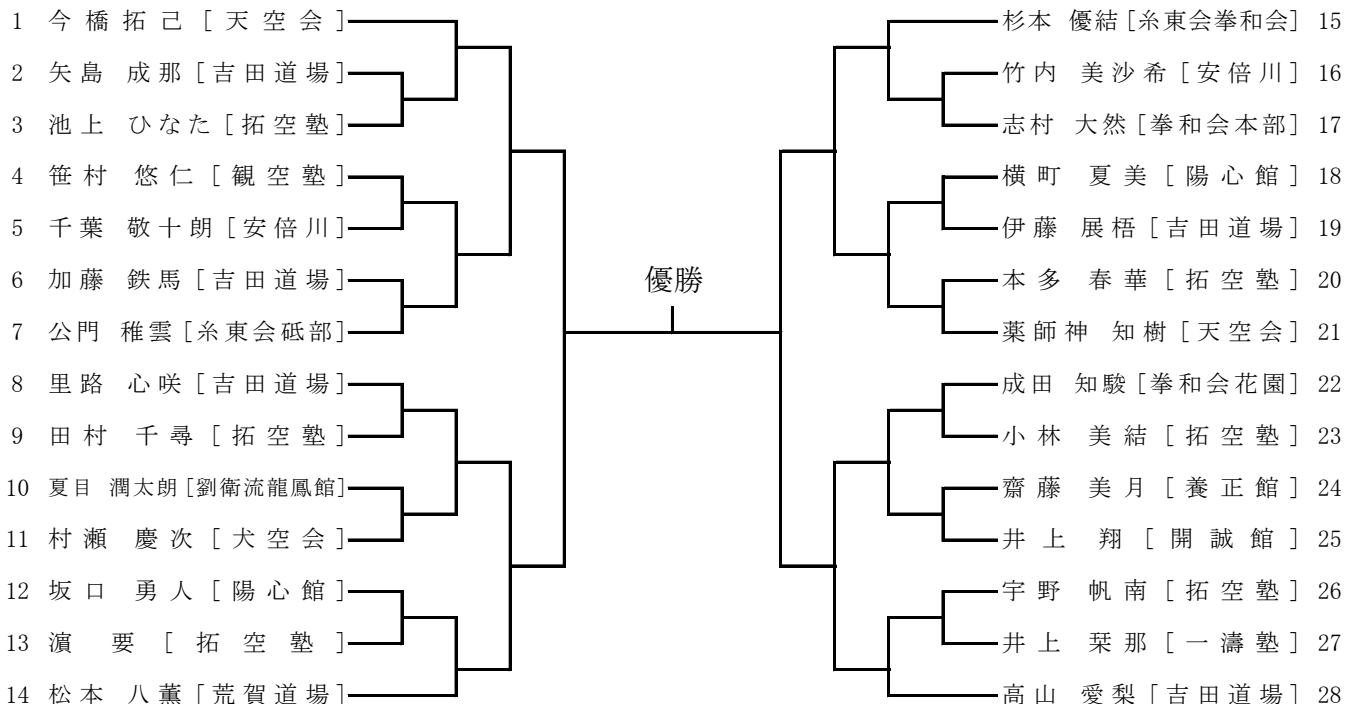

2 形小学1年生男子の部

ベスト8まで表彰

第1・2指定形及び自由形
1回戦から決勝まで同じ形でも可

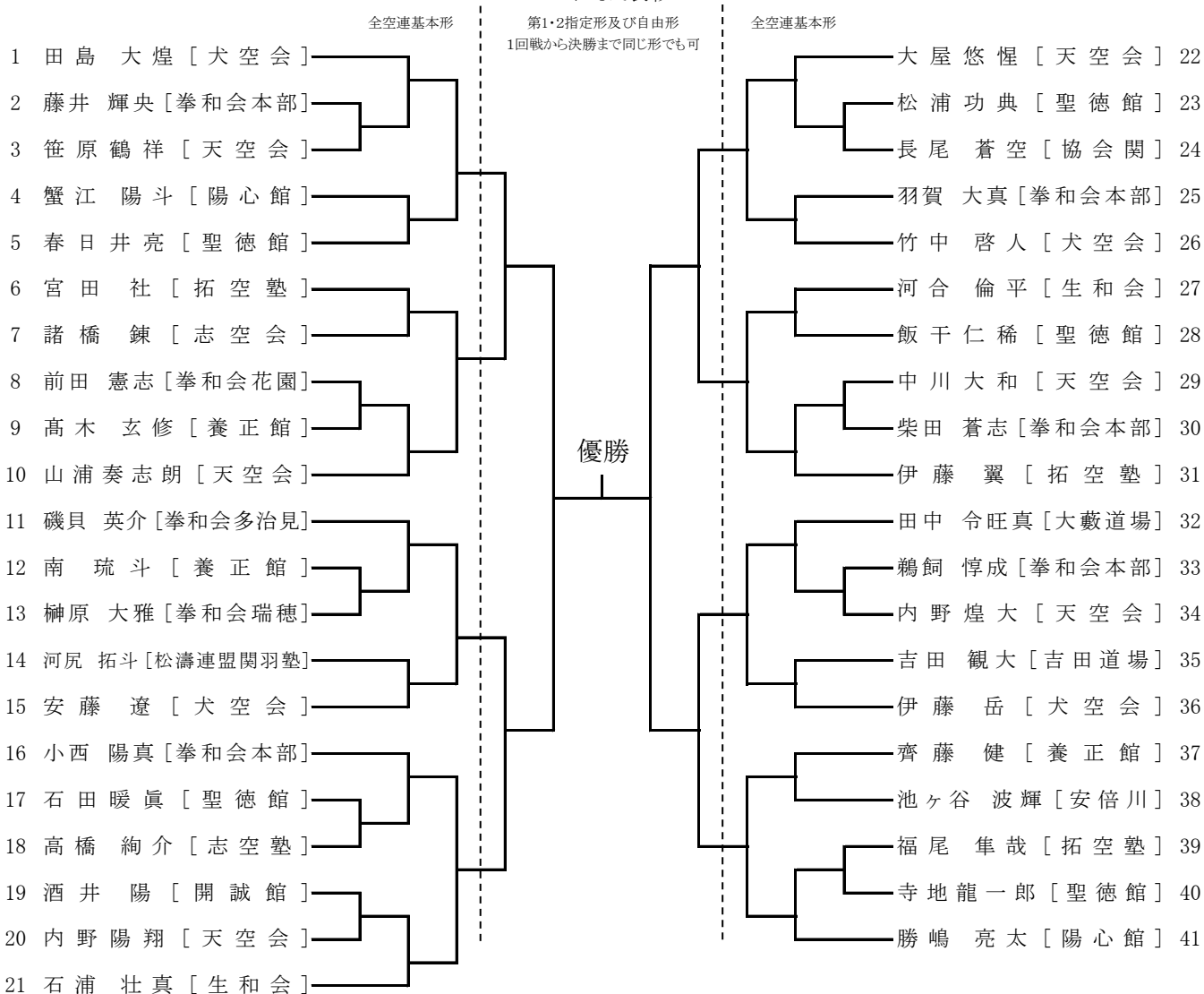

3 形小学1年生女子の部

ベスト4まで表彰

第1・2指定形及び自由形
1回戦から決勝まで同じ形でも可

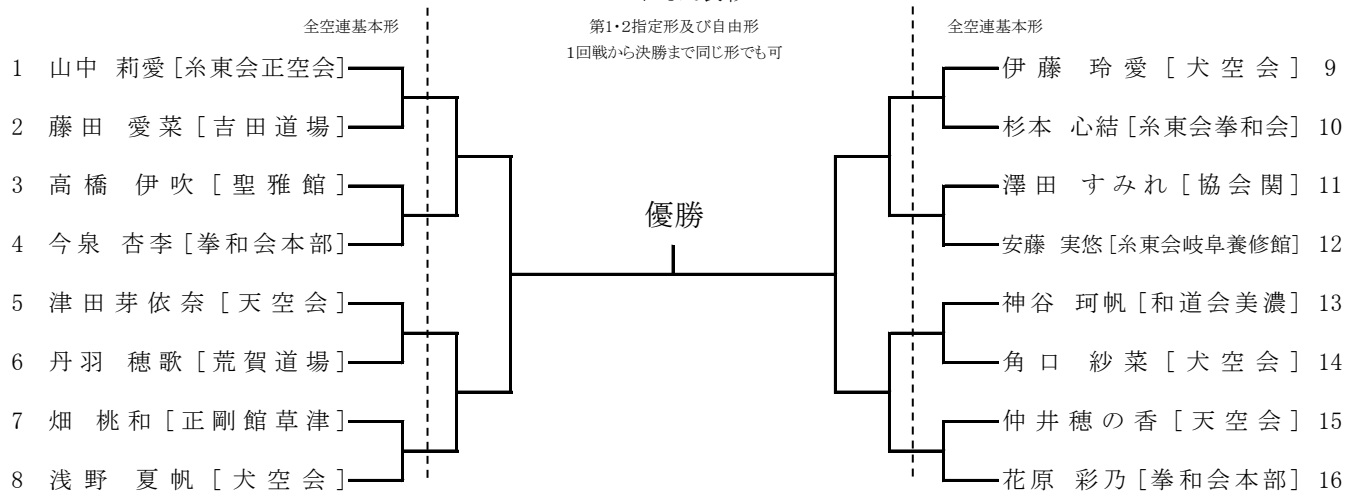

4 形小学2年生男子の部

ベスト8まで表彰

第1・2指定形及び自由形
1回戦から決勝まで同じ形でも可

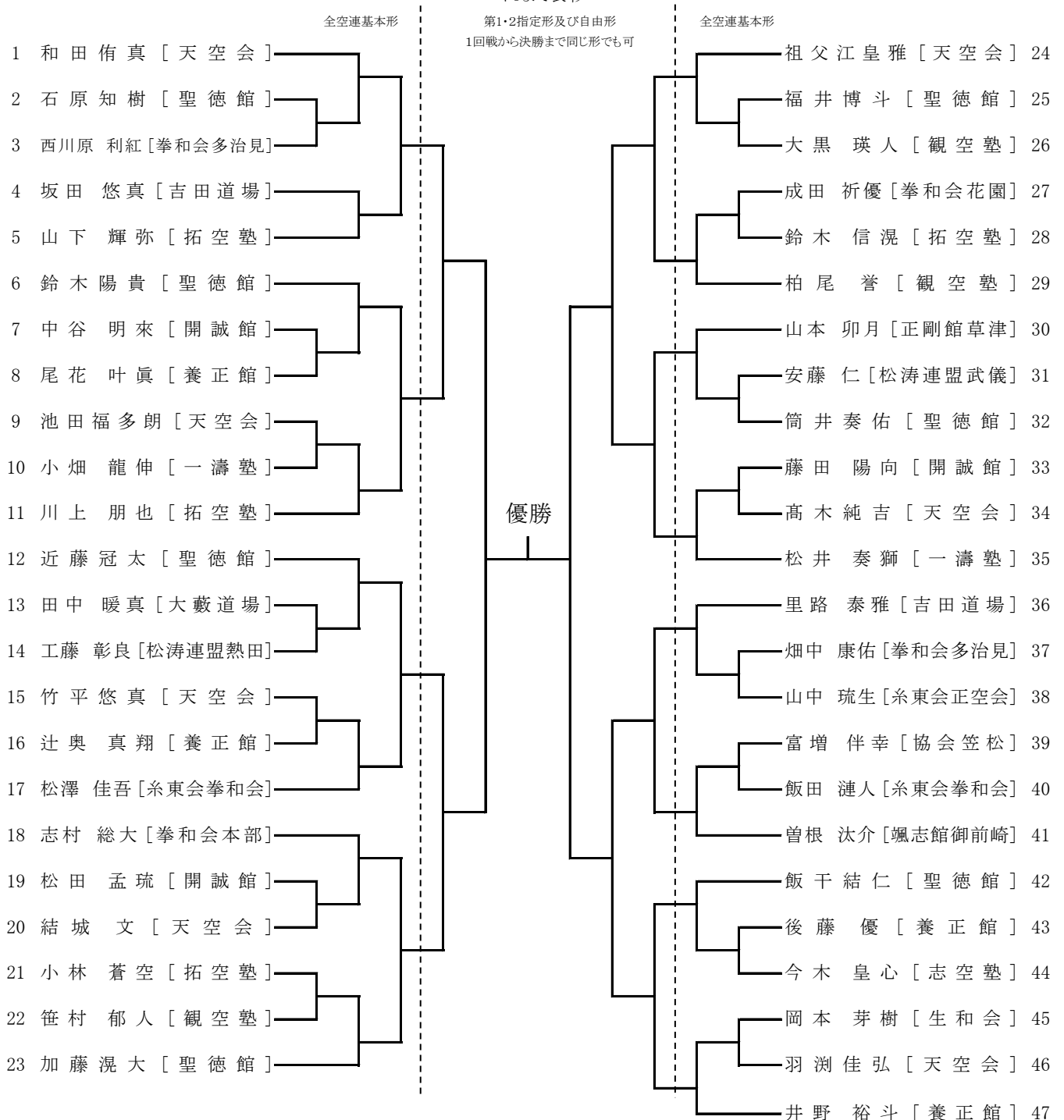

5 形2年生女子

ベスト4まで表彰

第1・2指定形及び自由形
1回戦から決勝まで同じ形でも可

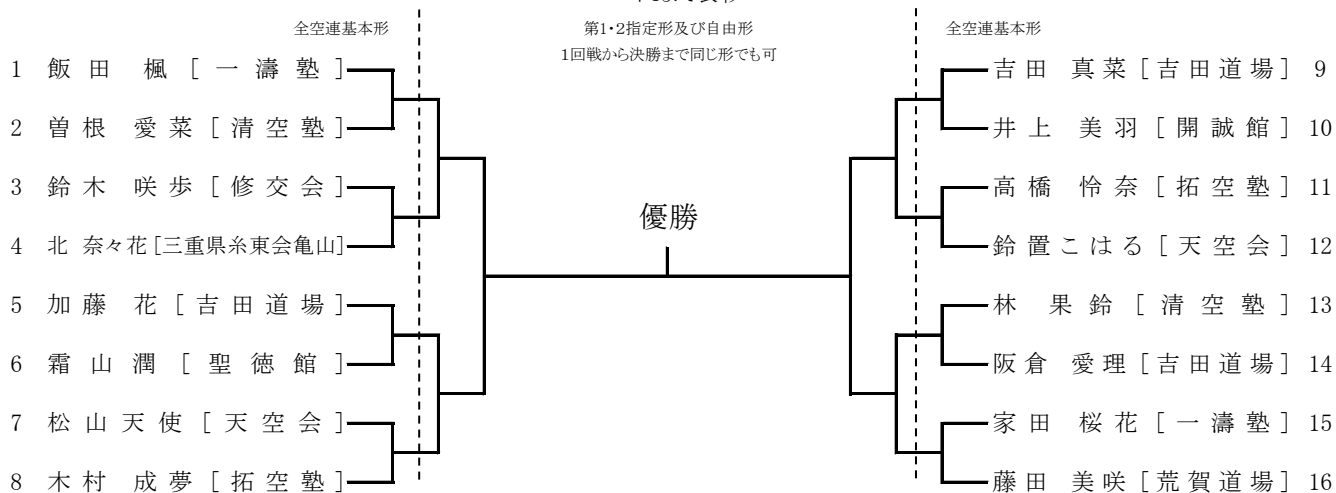

6 形3年生男子

ベスト8まで表彰

第1・2指定形及び自由形
1回戦から決勝まで同じ形でも可

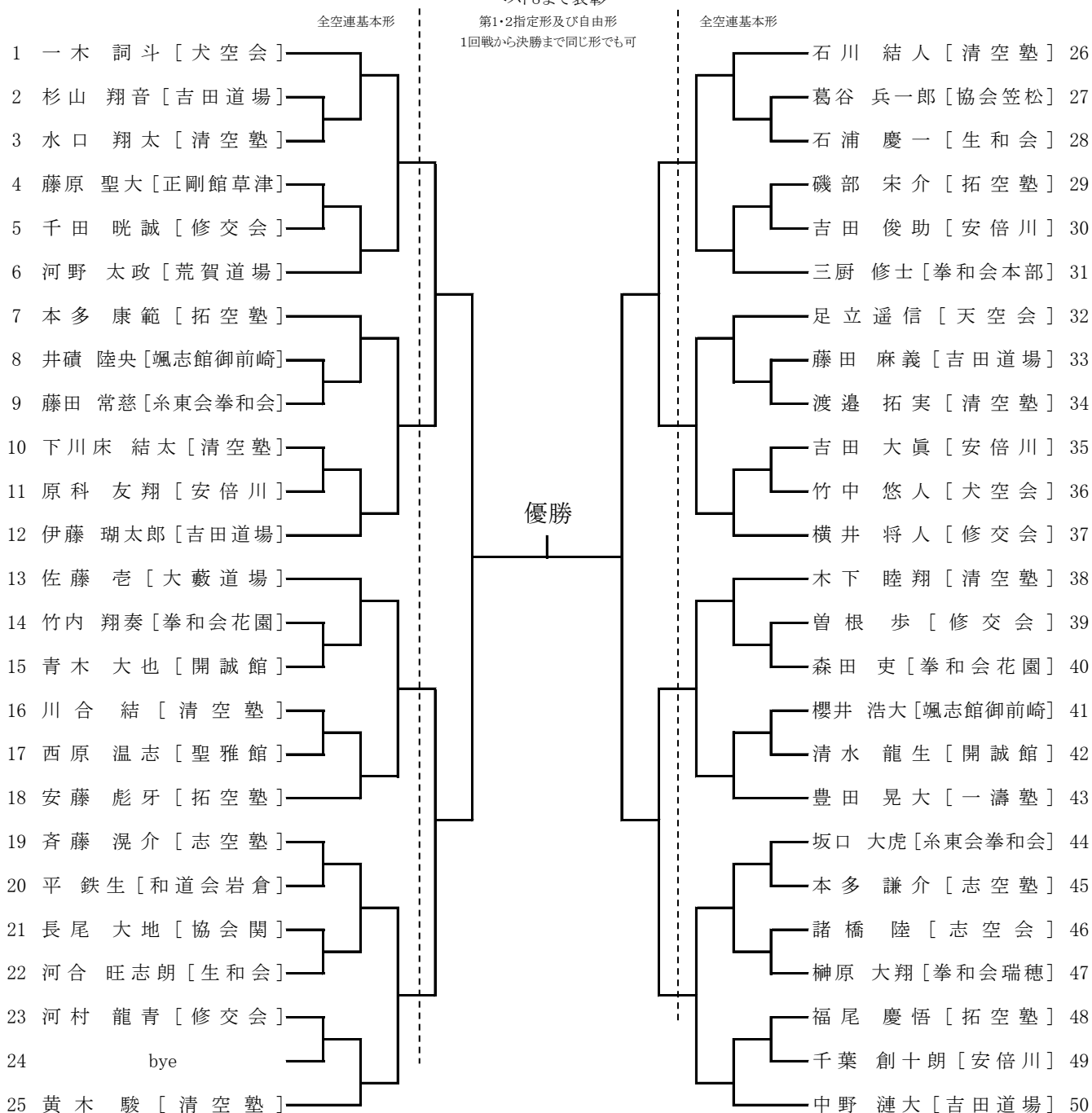

7 形小学3年生女子

ベスト8まで表彰

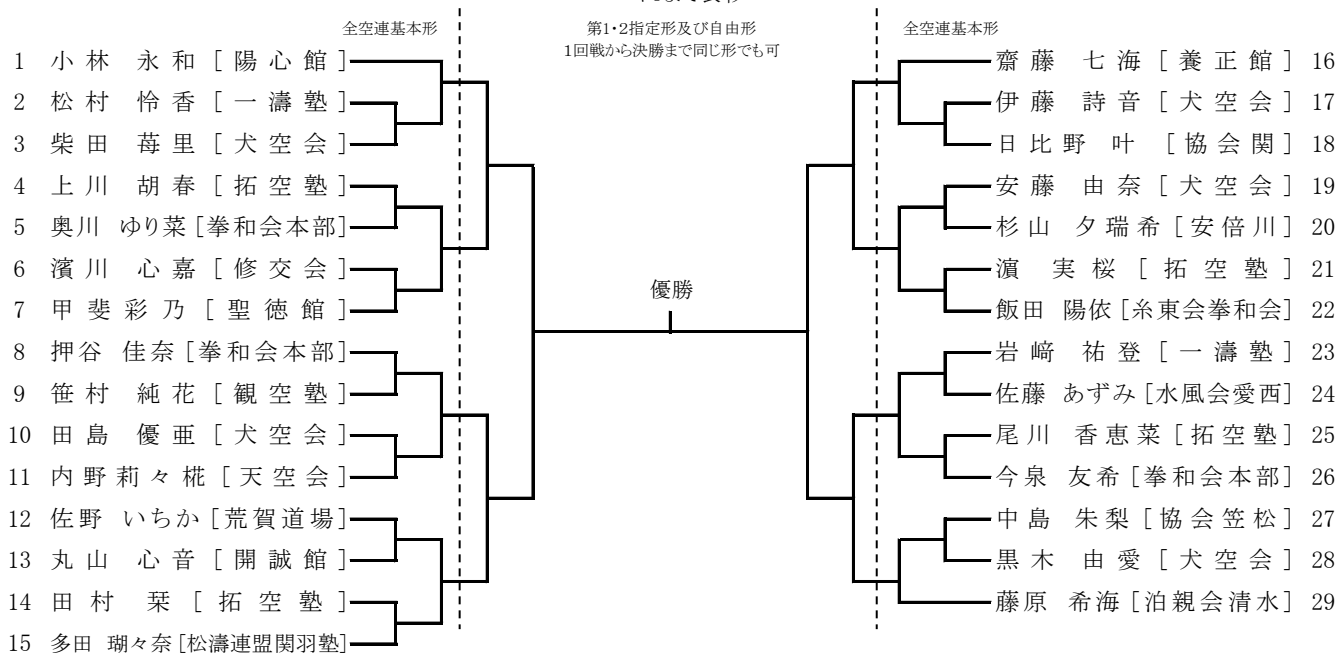

8 形小学4年生男子

ベスト8まで表彰

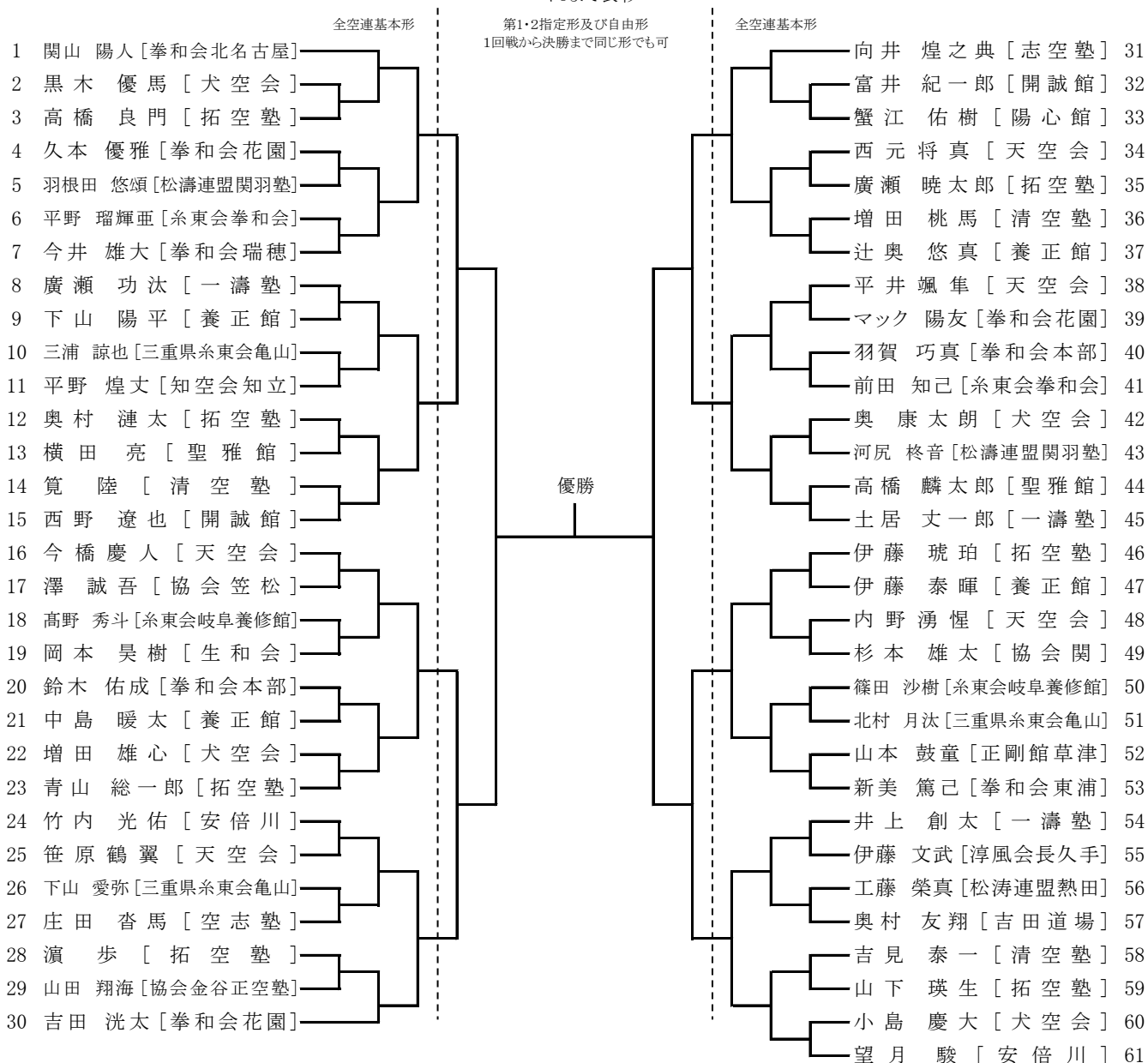

9 形小学4年生女子の部

ベスト8まで表彰

第1・2指定形及び自由形
1回戦から決勝まで同じ形でも可

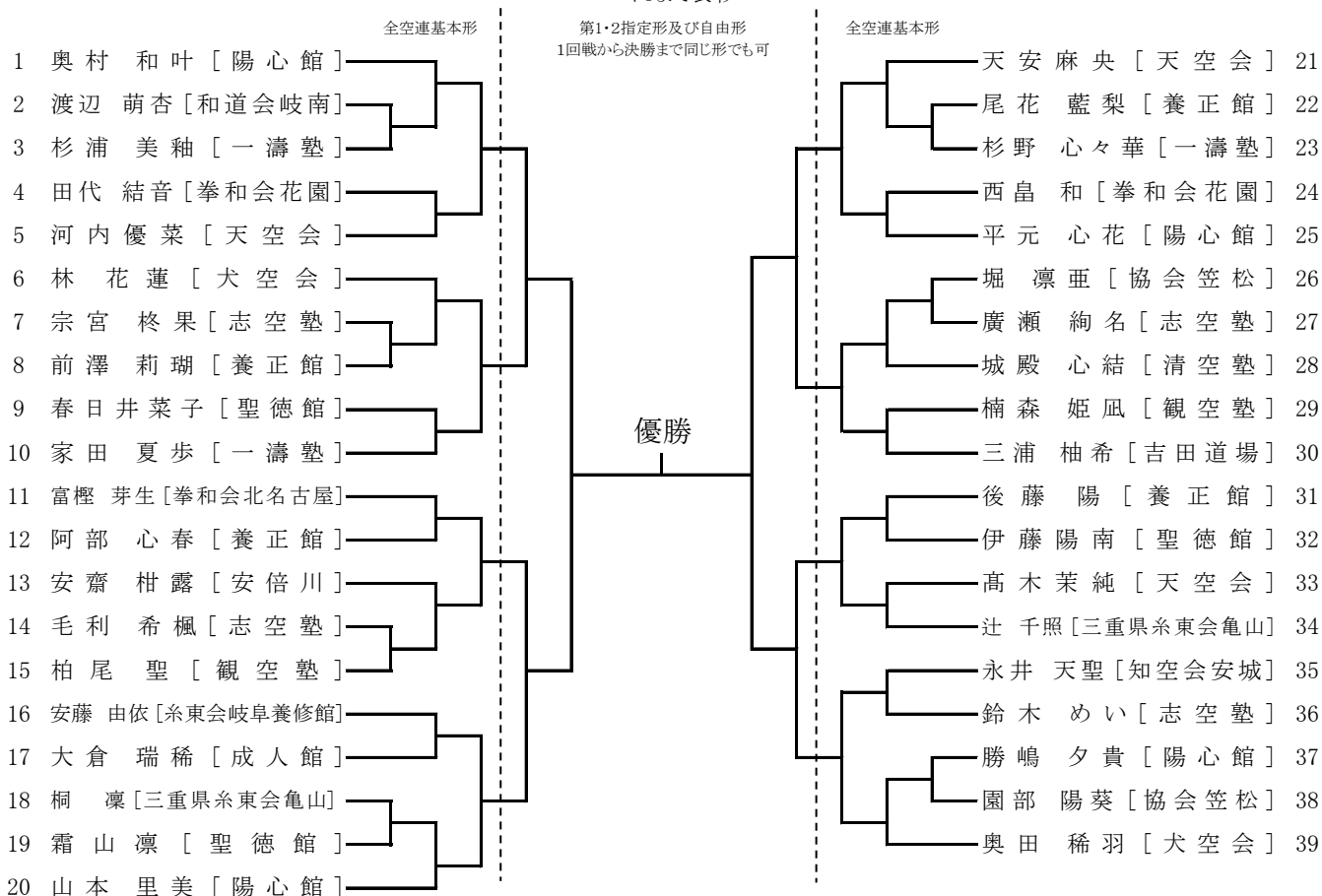

10 形小学5年生男子の部

ベスト8まで表彰

第1・2指定形及び自由形
1回戦から決勝まで同じ形でも可

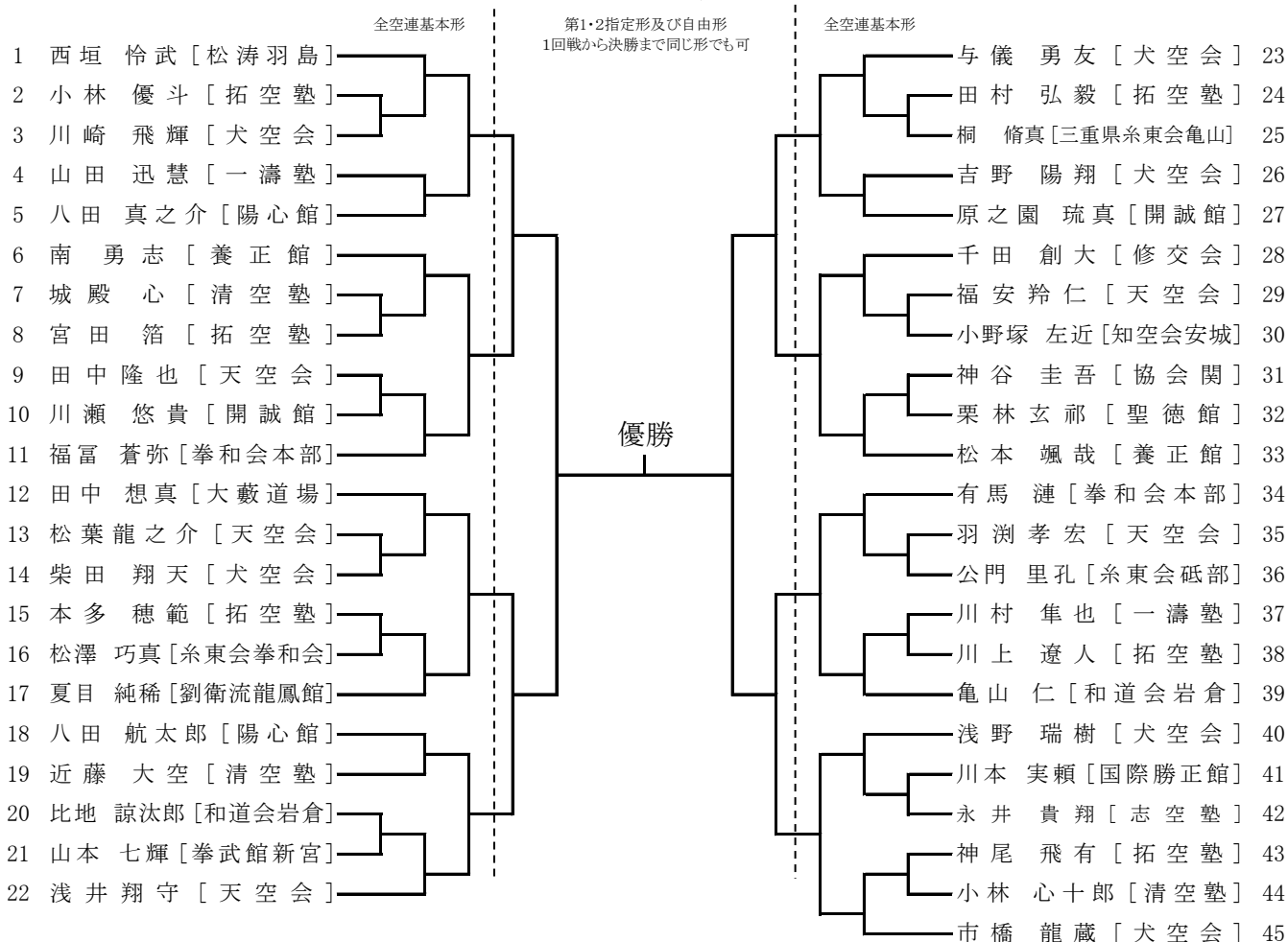

11 形小学5年生女子の部

ベスト8まで表彰

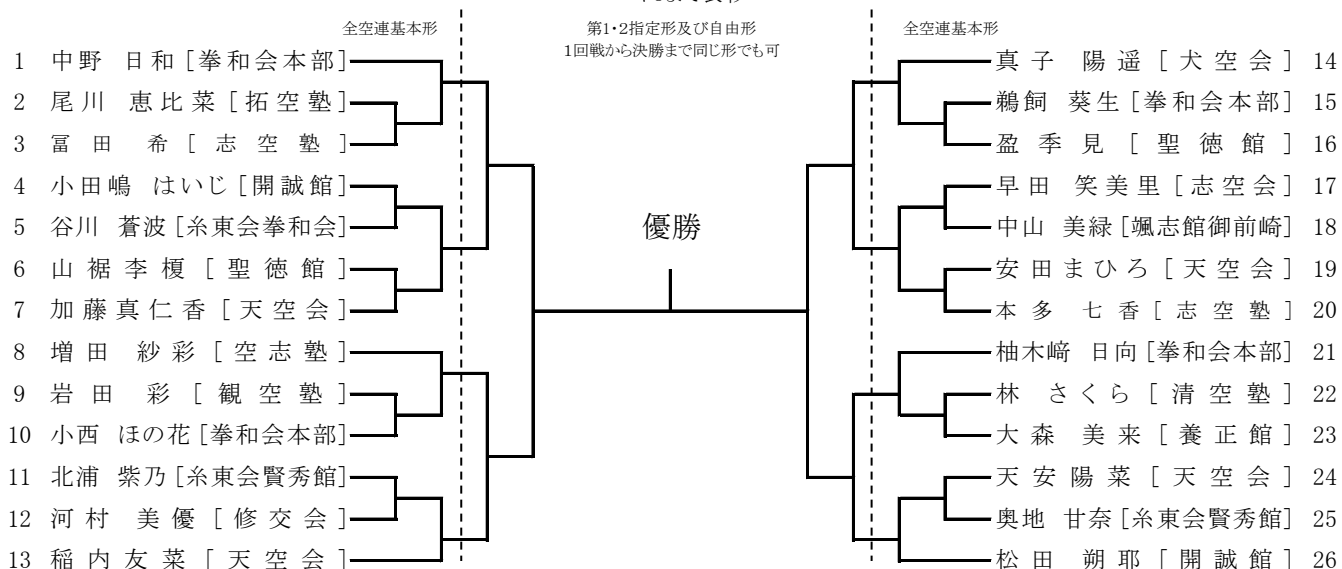

12 形小学6年生男子の部

ベスト8まで表彰

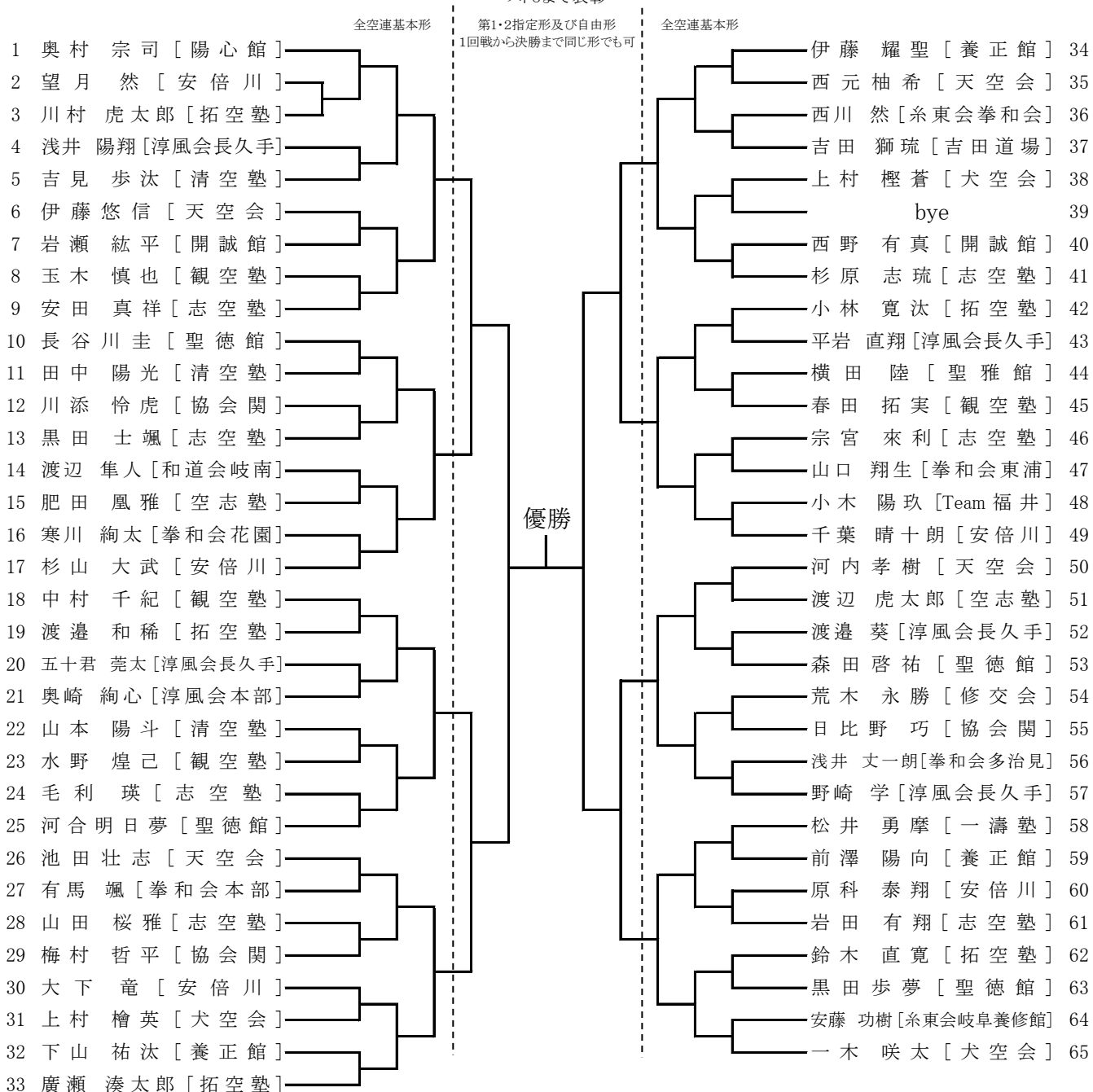

13 形小学6年生女子の部

ベスト8まで表彰

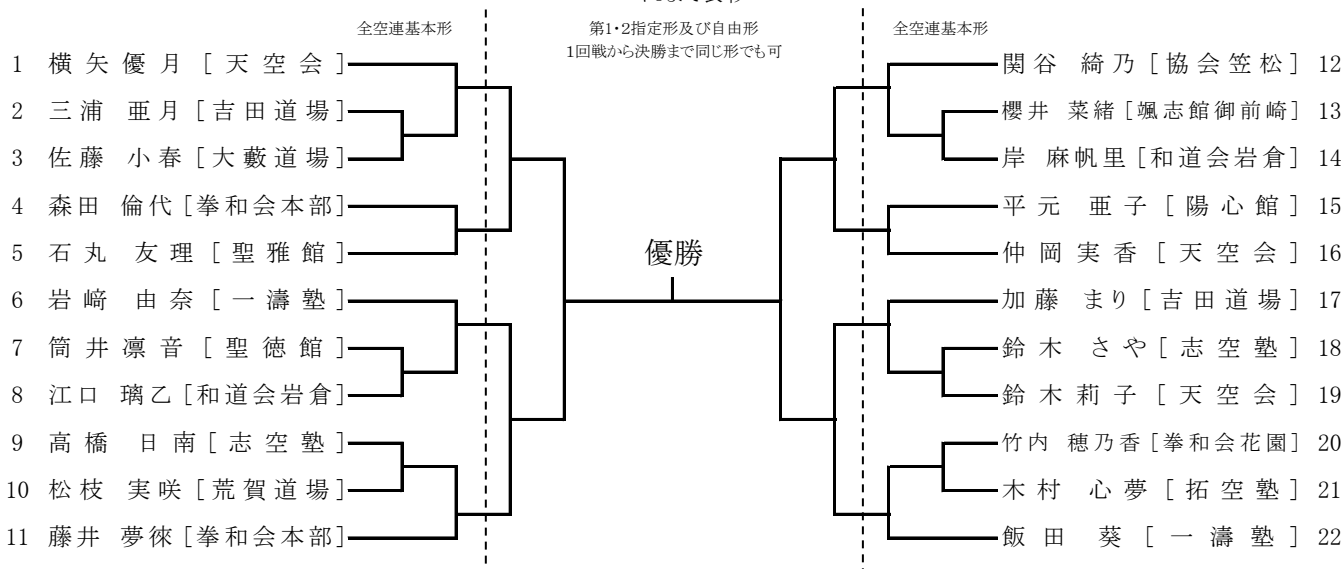

14 形中学1年生男子の部

ベスト8まで表彰



15 形中学1年生女子の部

ベスト8まで表彰

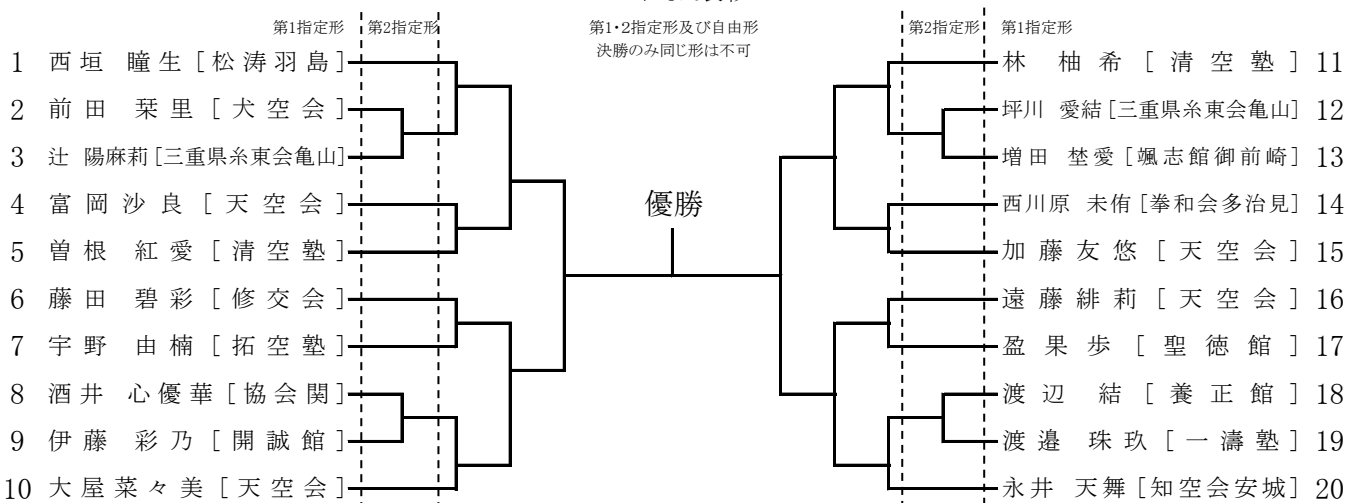

16 形中学2・3年生男子の部

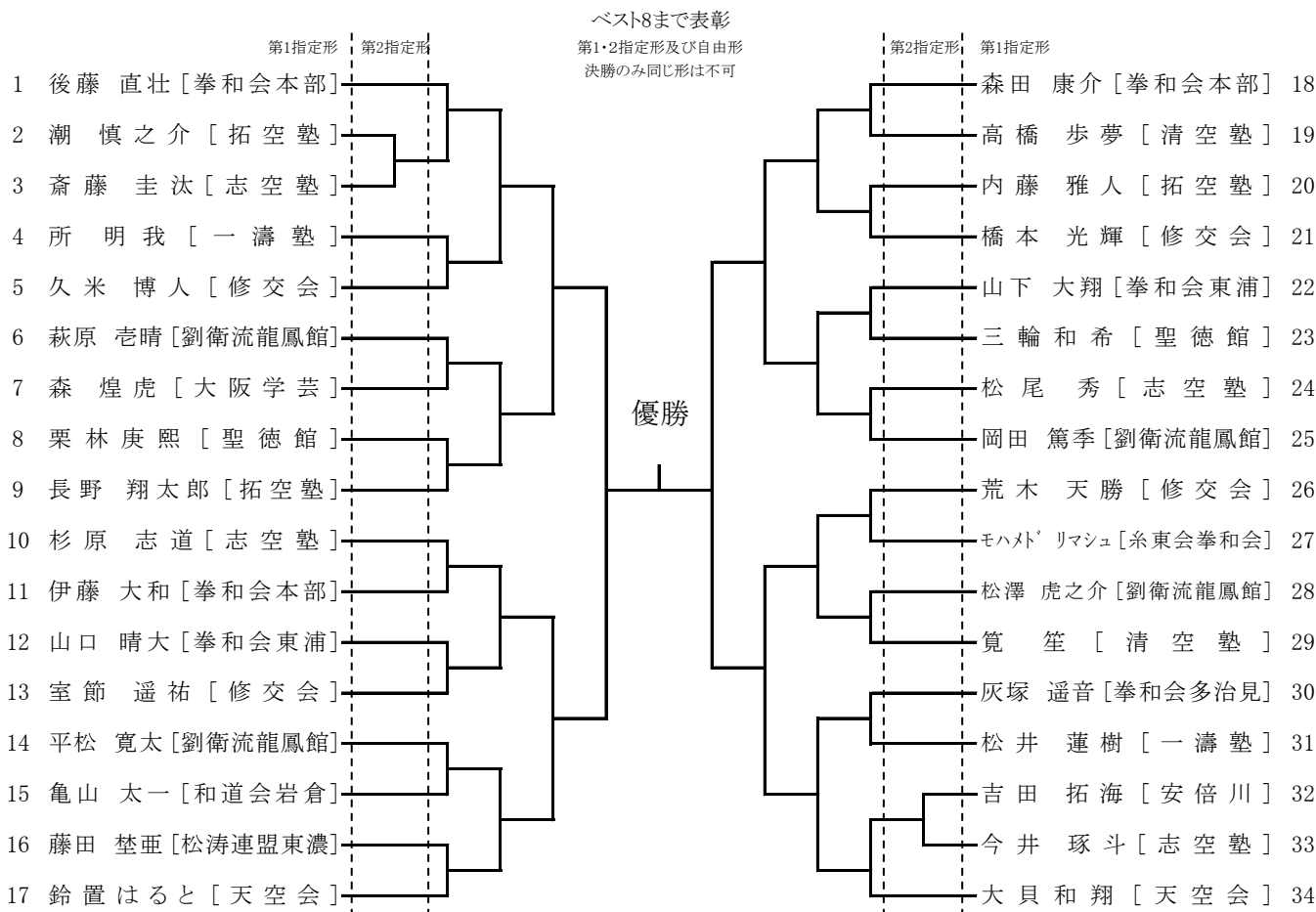

17 形中学2・3年生女子の部

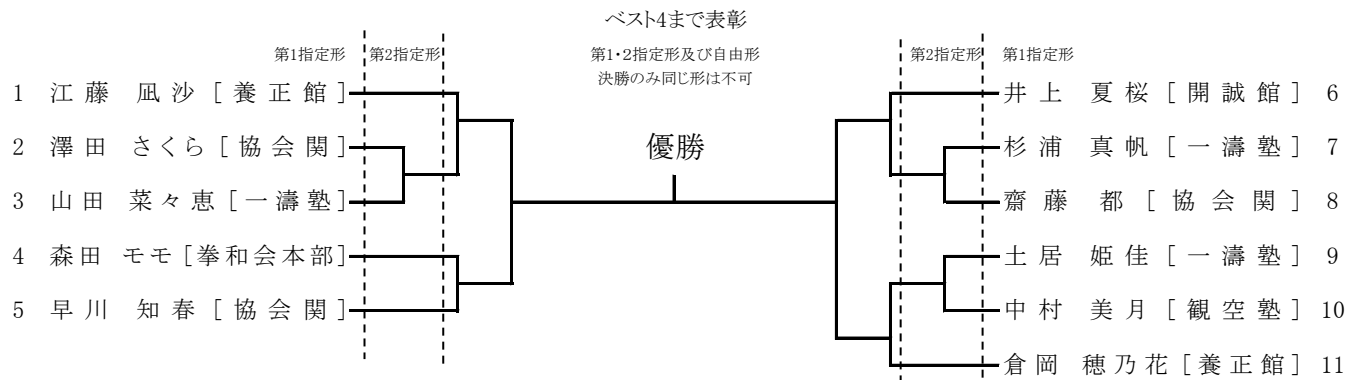

18 形高校生男子の部

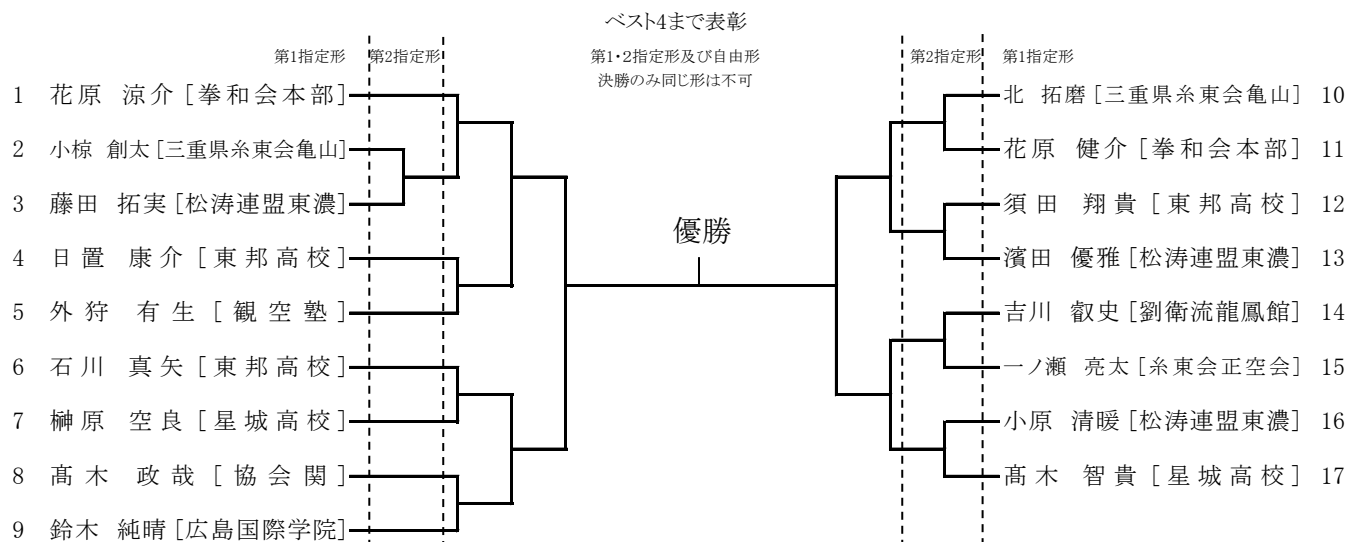

19・21 形高校生女子・一般(大学生、専門生含む)女子の部

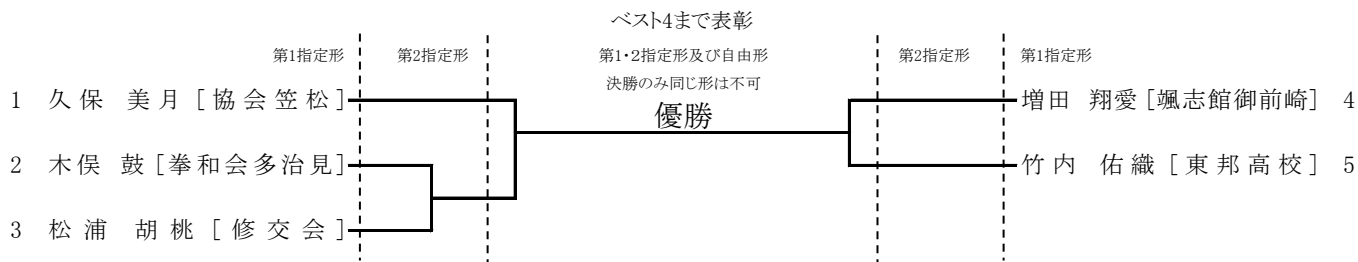

20 一般(大学生、専門生含む)男子の部

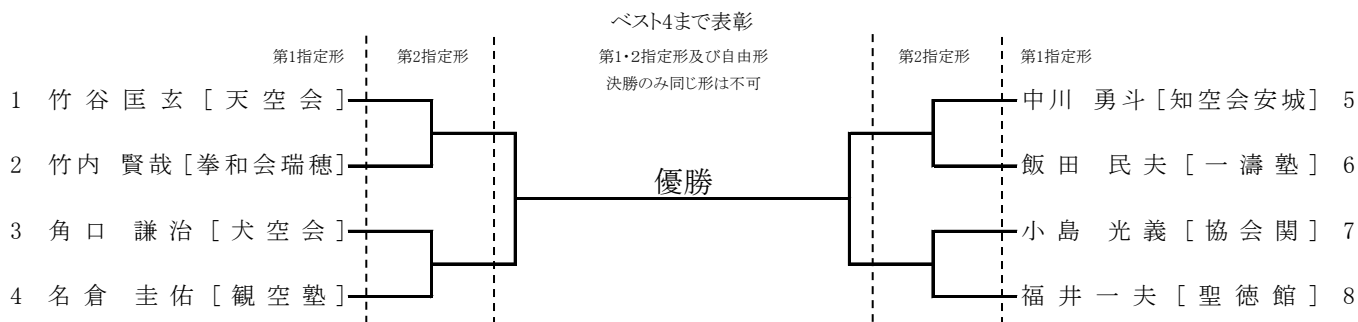

22 男子シニアの部

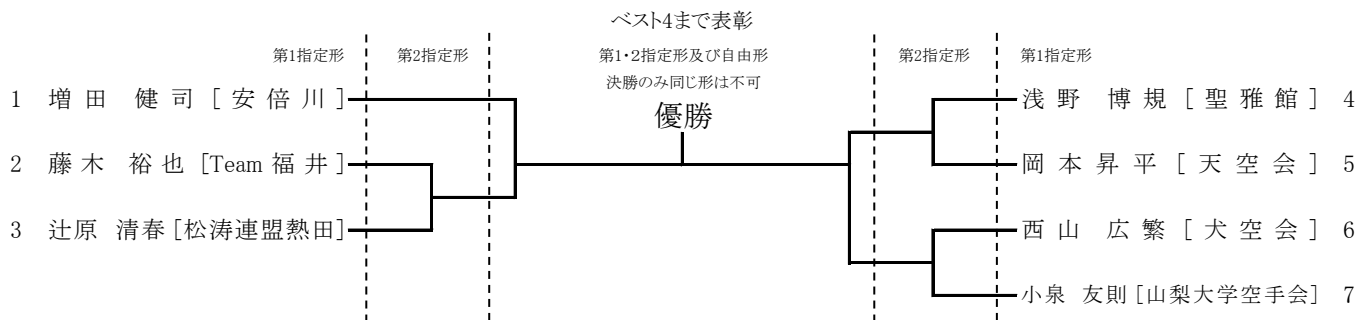

23 女子シニアの部

