

24 組手幼児の部(男女混合)

ベスト8まで表彰

6ポイント先取・1分フルタイム

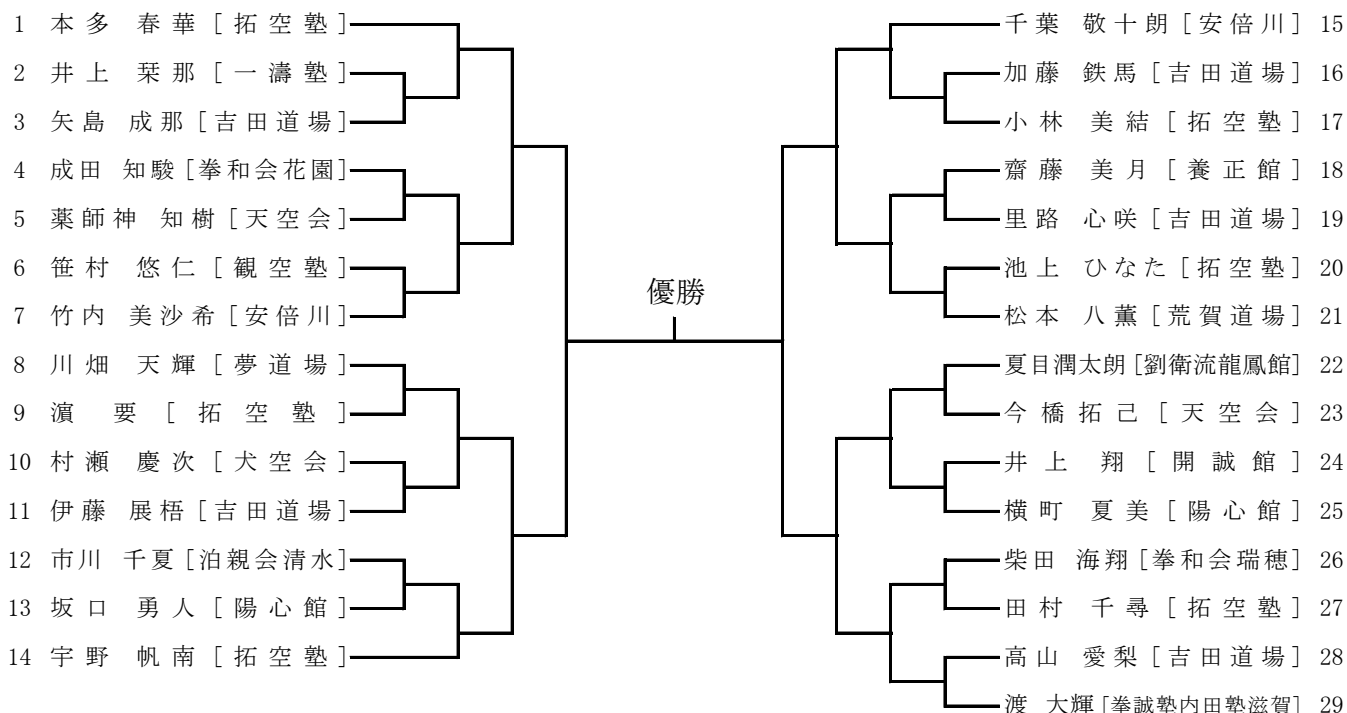

25 組手小学1年生男子の部

ベスト8まで表彰

6ポイント先取・1分フルタイム

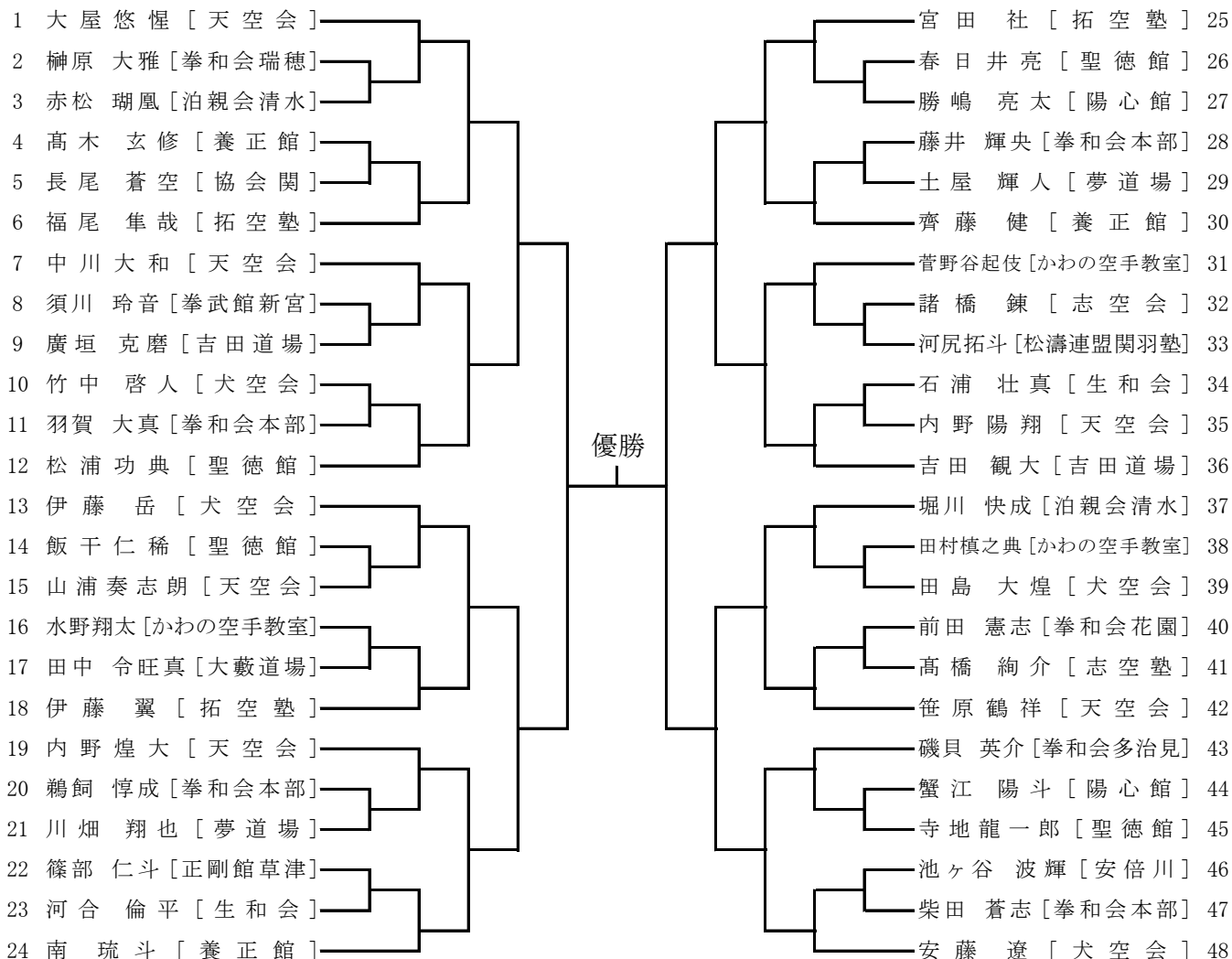

26 組手小学1年生女子の部

ベスト8まで表彰

6ポイント先取・1分フルタイム

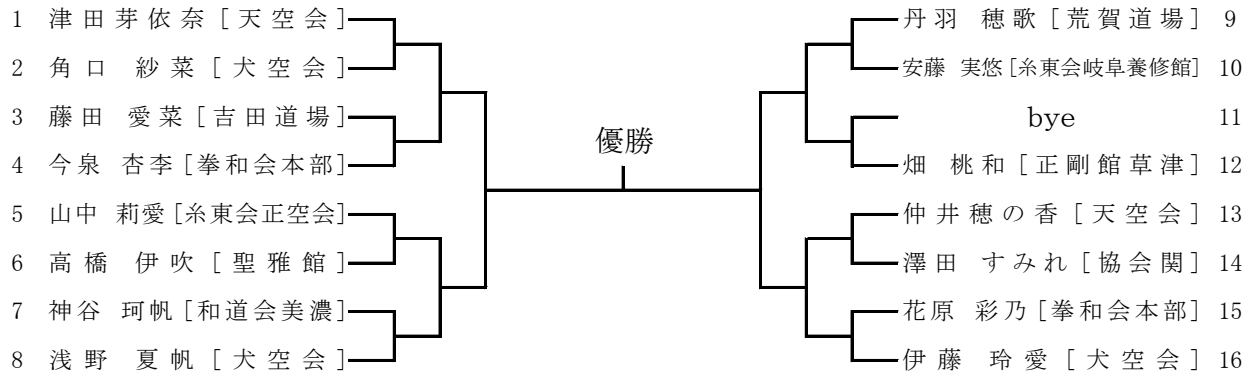

27 組手小学2年生男子の部

ベスト8まで表彰

6ポイント先取・1分フルタイム

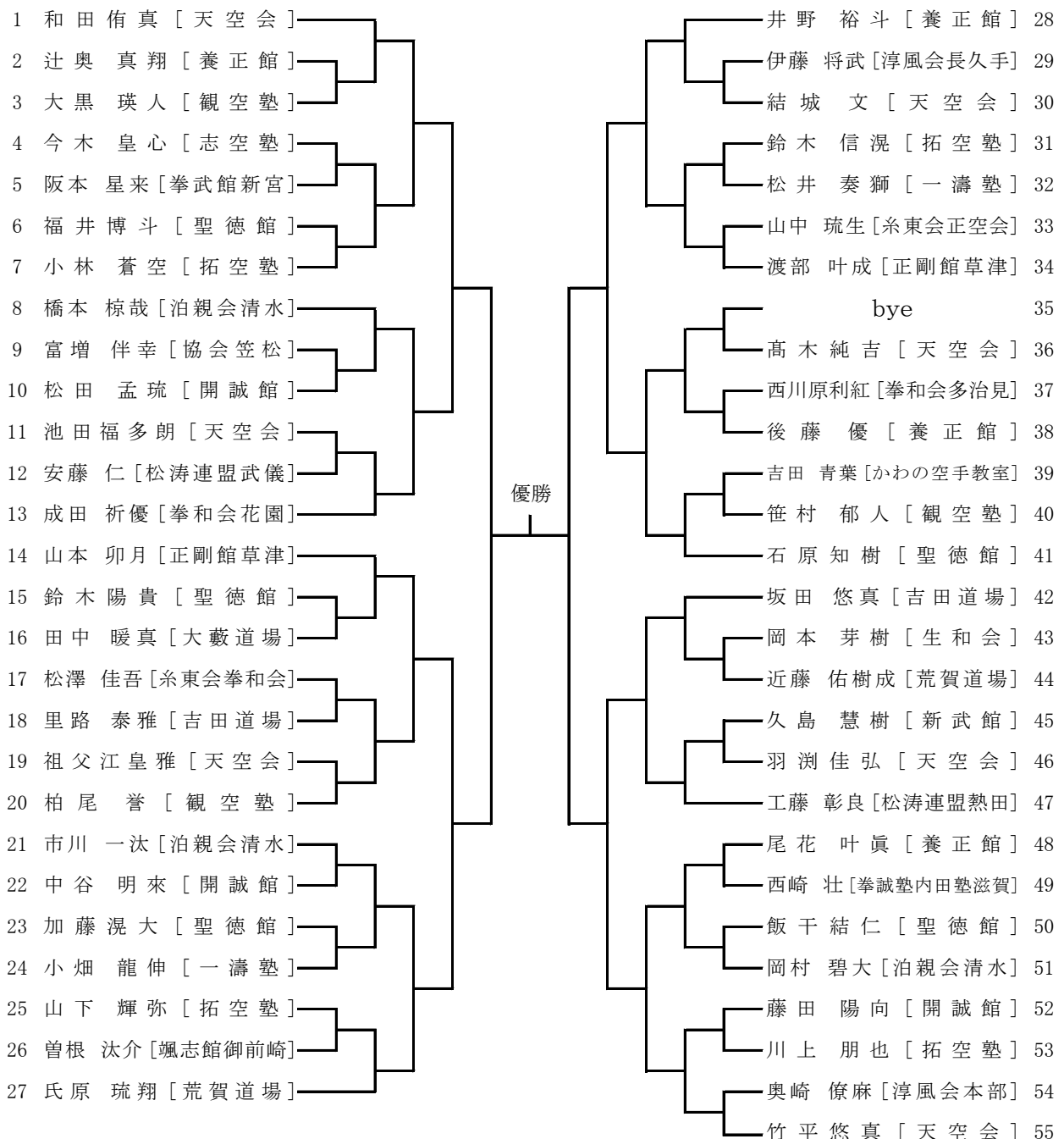

28 組手小学2年生女子の部

ベスト4まで表彰

6ポイント先取・1分フルタイム

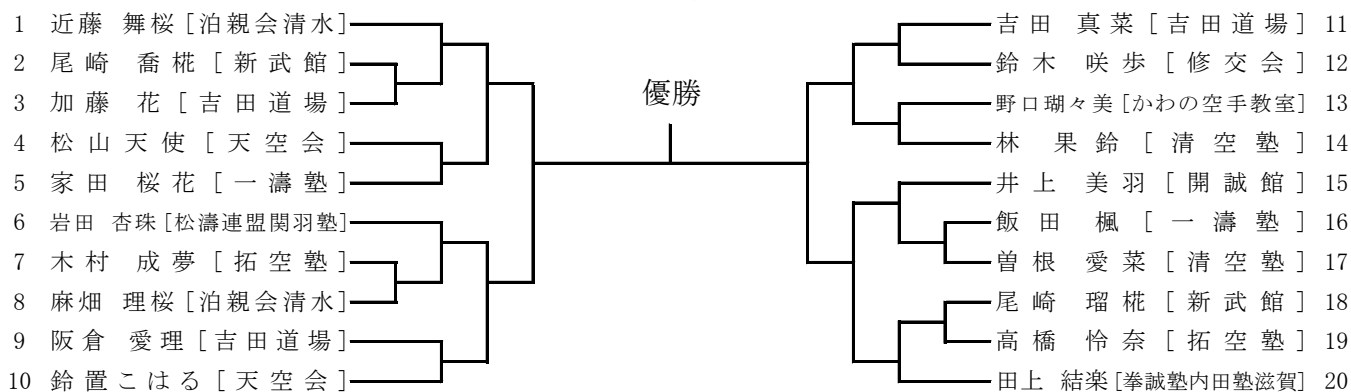

29 組手小学3年生男子の部

ベスト8まで表彰

6ポイント先取・1分フルタイム

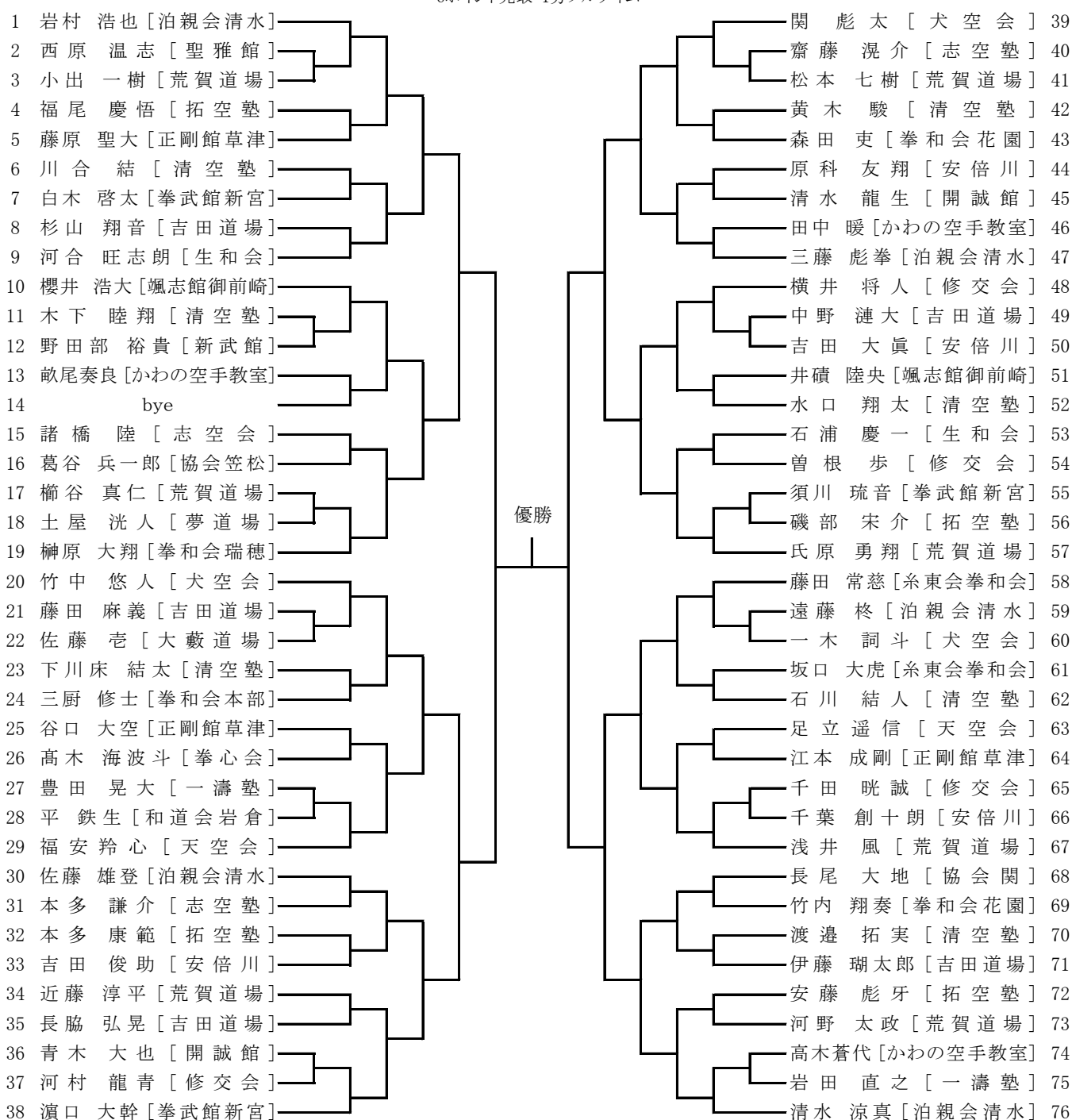

30 組手小学3年生女子の部

ベスト8まで表彰

6ポイント先取・1分フルタイム

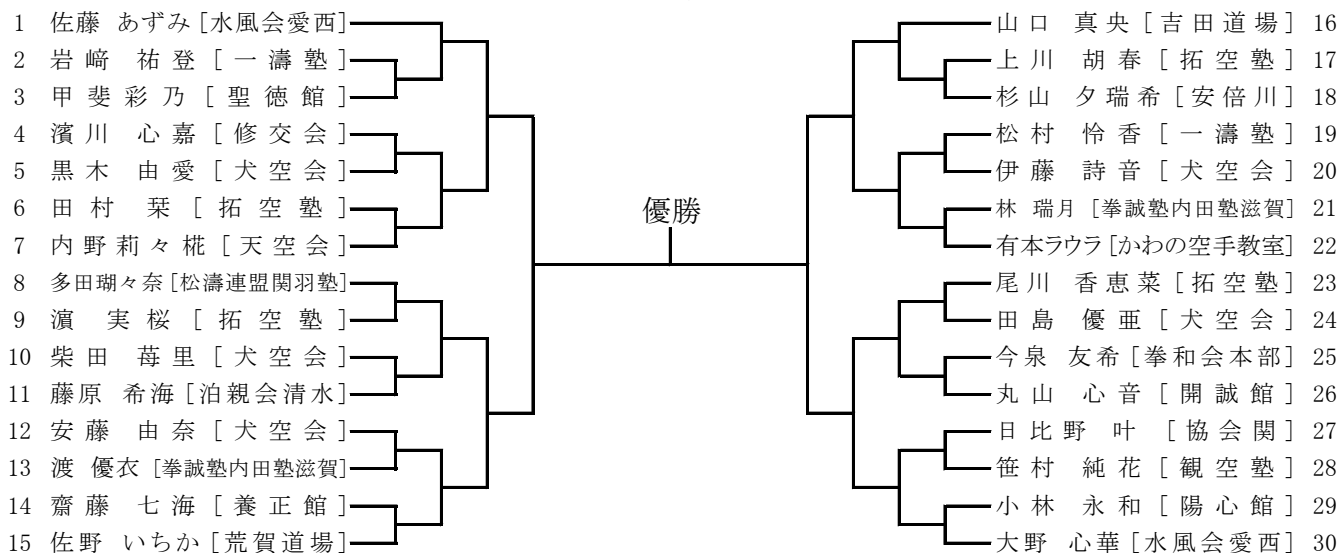

31 組手小学4年生男子の部

ベスト8まで表彰

6ポイント先取・1分フルタイム

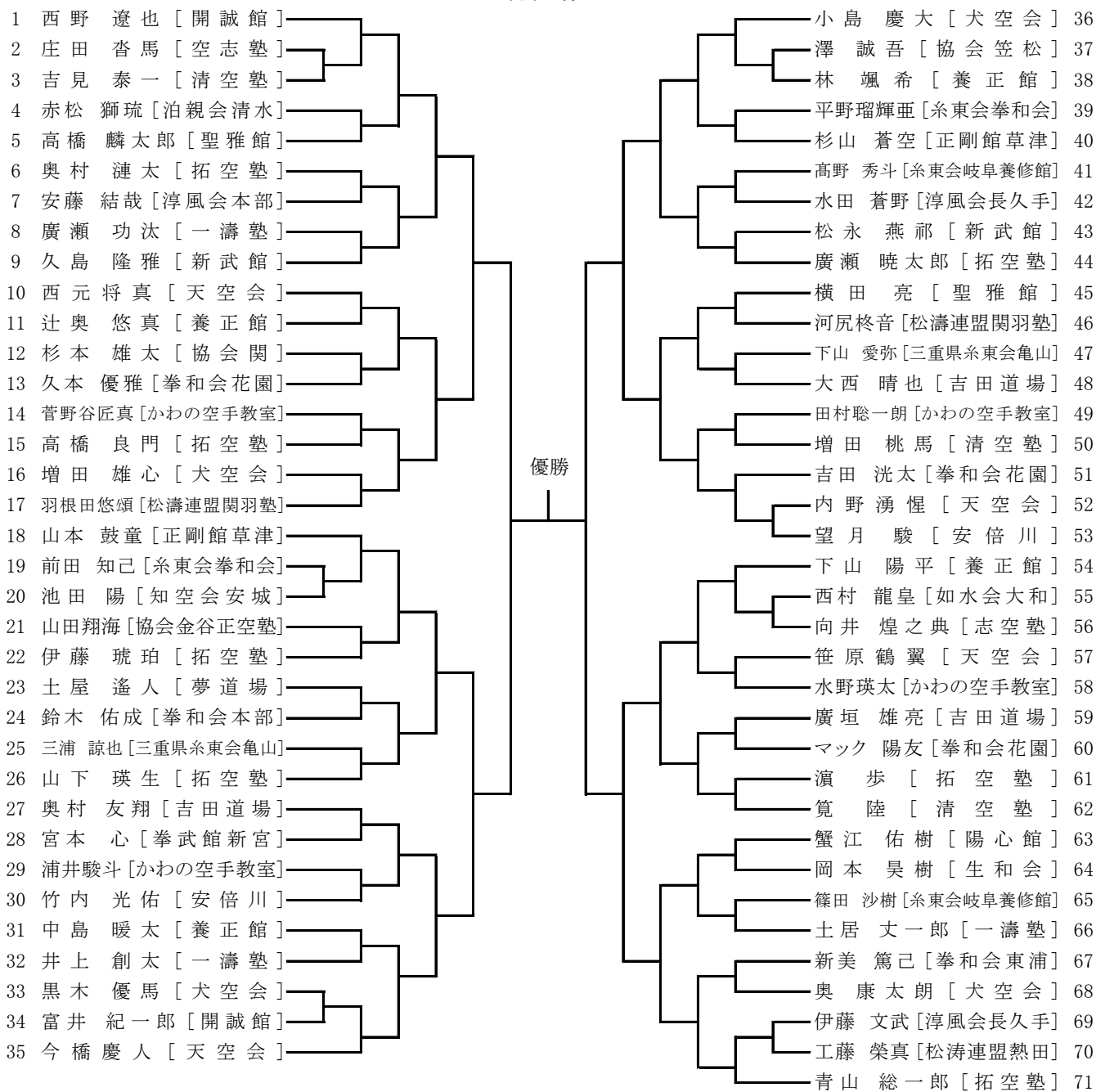

32 組手小学4年生女子の部

ベスト8まで表彰
6ポイント先取・1分フルタイム

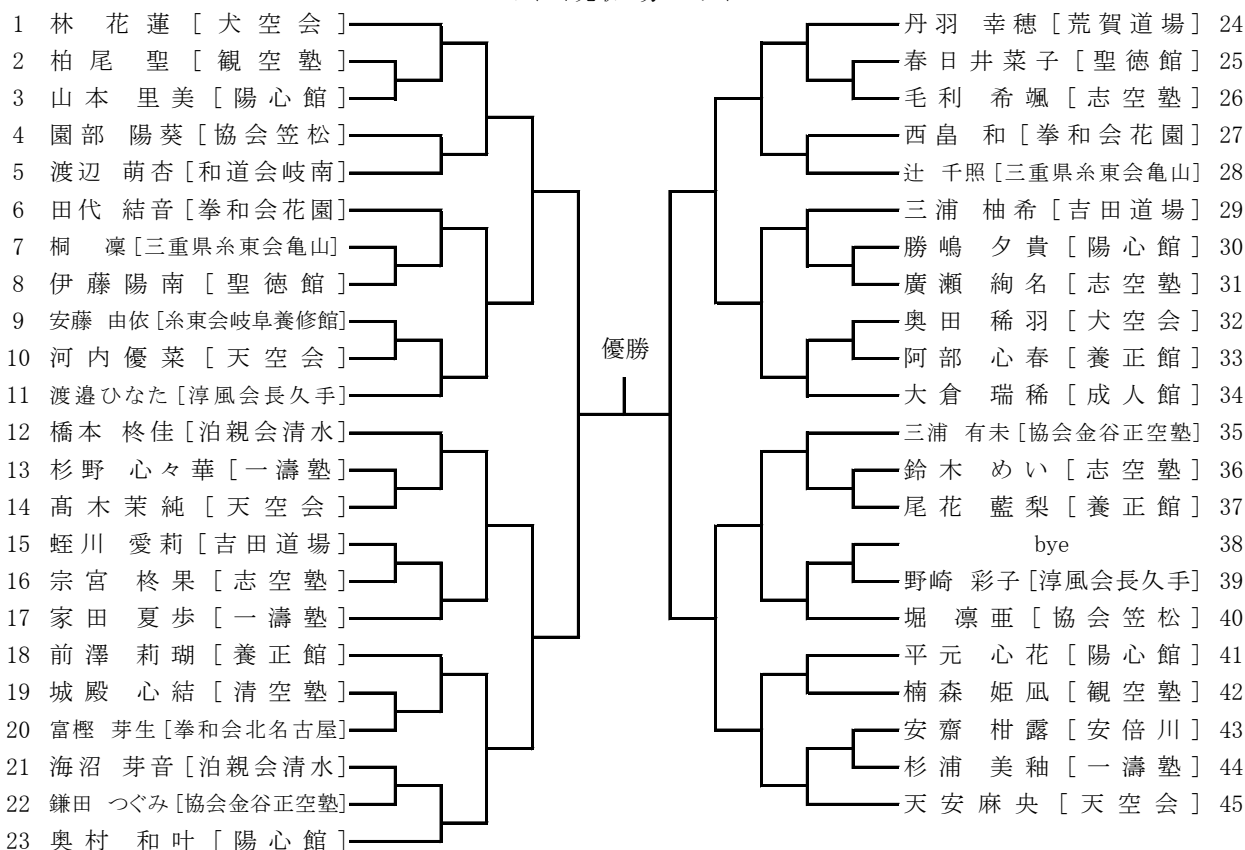

33 組手小学5年生男子の部

ベスト8まで表彰
6ポイント先取・1分フルタイム

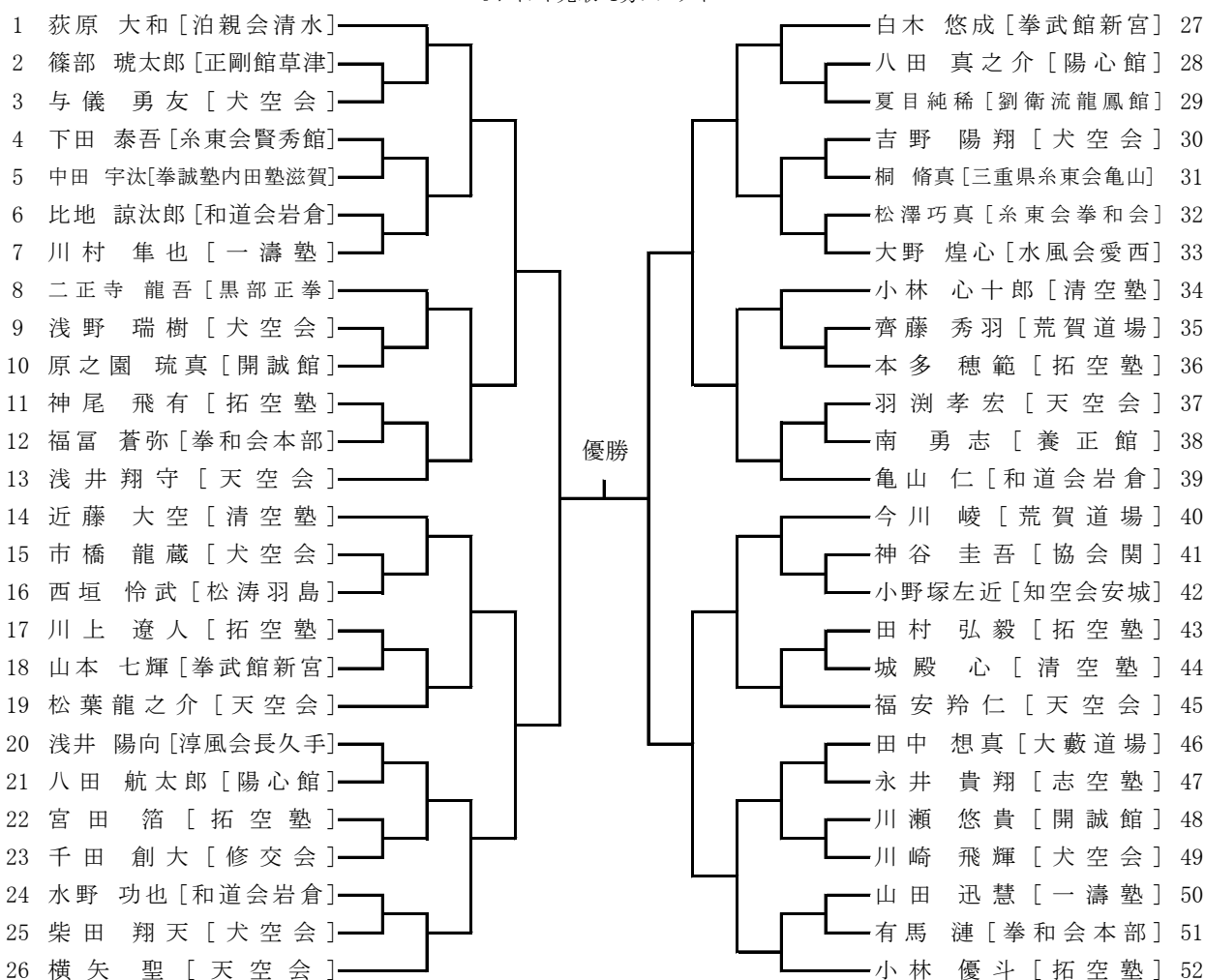

34 組手小学5年生女子の部

ベスト8まで表彰
6ポイント先取・1分フルタイム

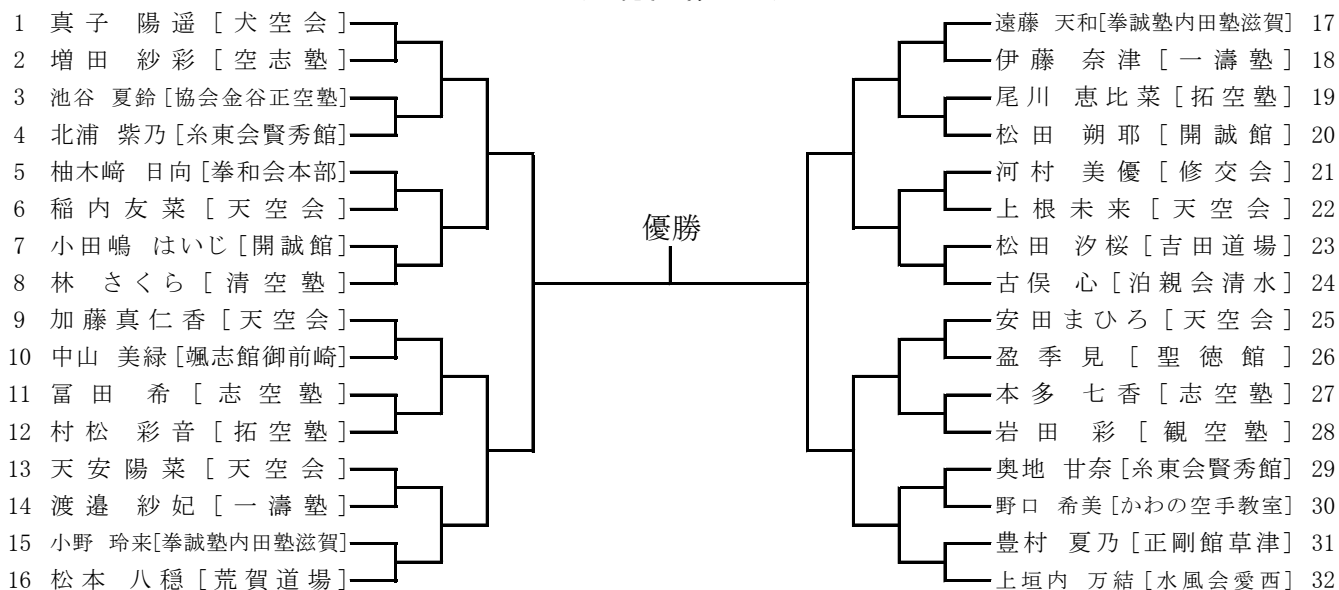

35 組手小学6年生男子の部

ベスト8まで表彰
6ポイント先取・1分フルタイム

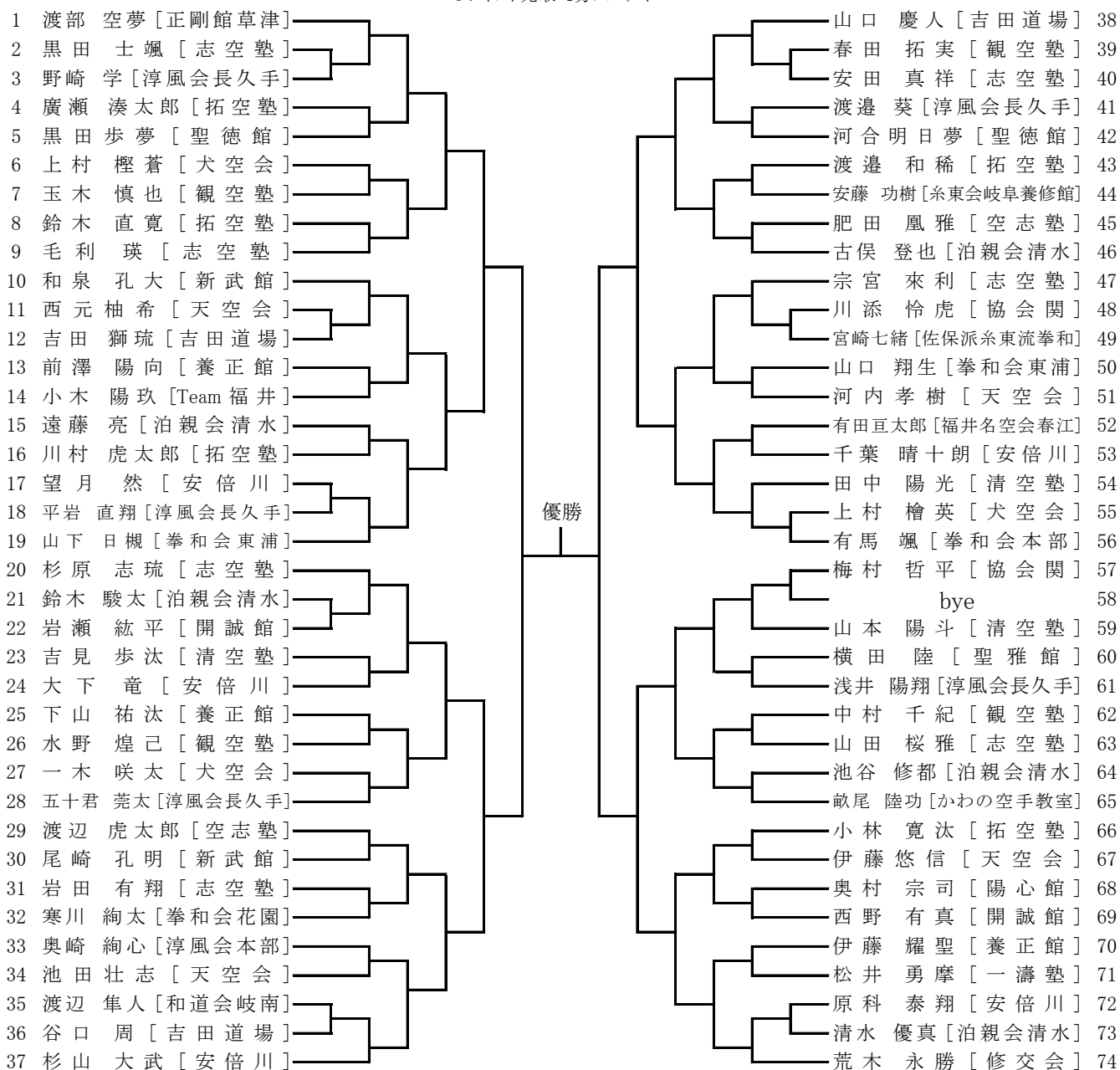

36 組手小学6年生女子の部

ベスト8まで表彰

6ポイント先取・1分フルタイム

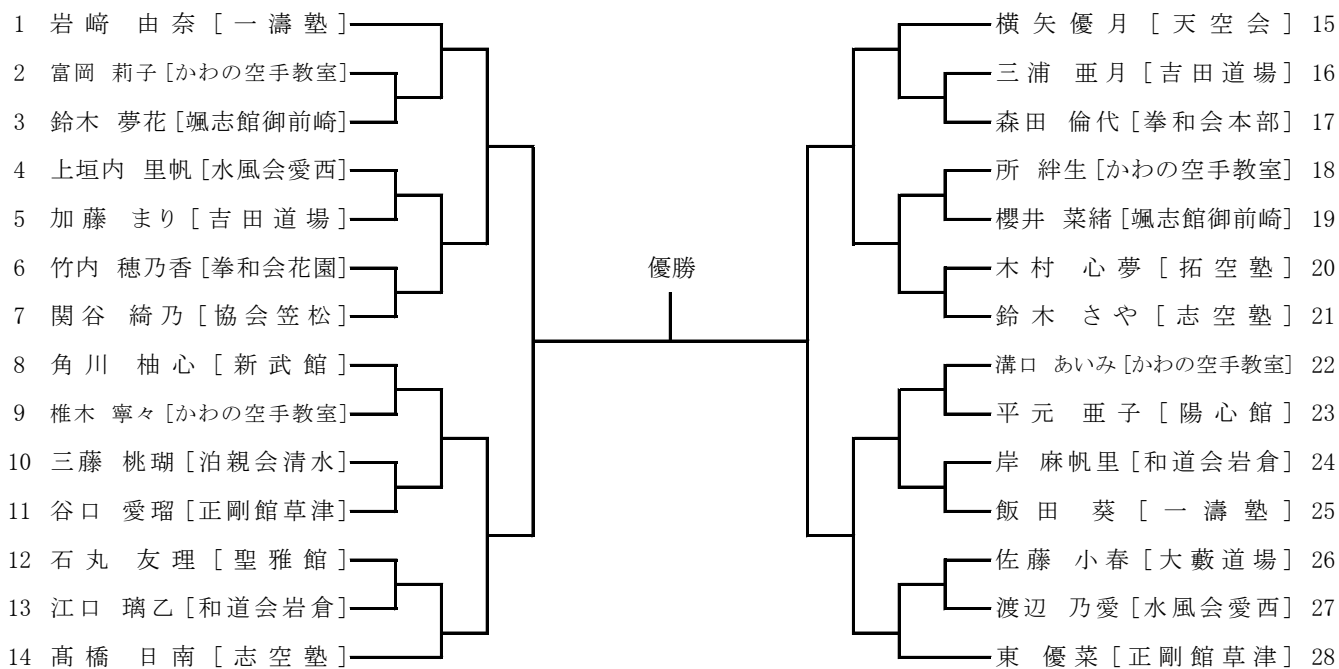

37 組手中学1年生男子の部

ベスト8まで表彰

6ポイント先取・1分30秒フルタイム

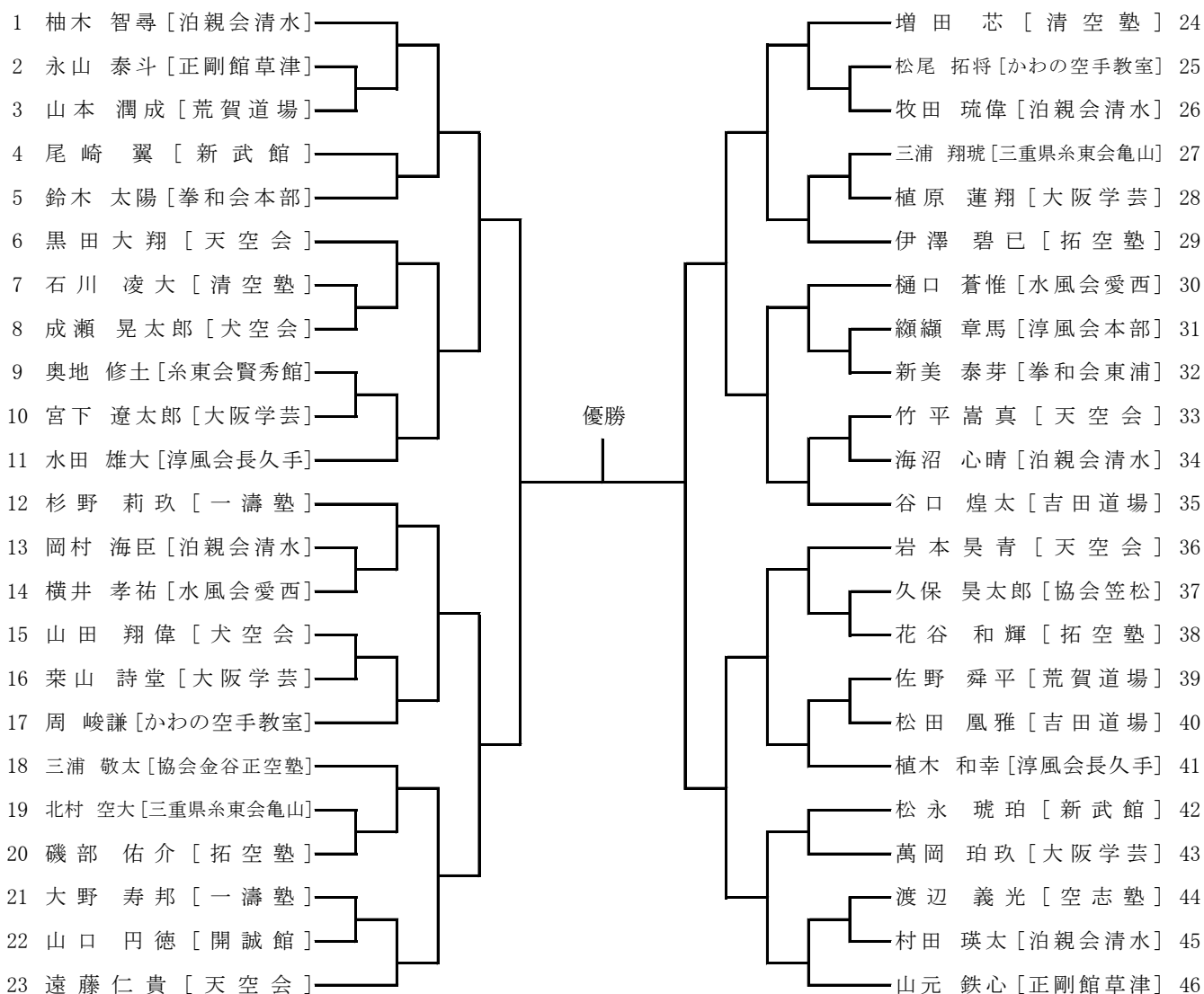

38 組手中学1年生女子の部

ベスト8まで表彰
6ポイント先取・1分30秒フルタイム

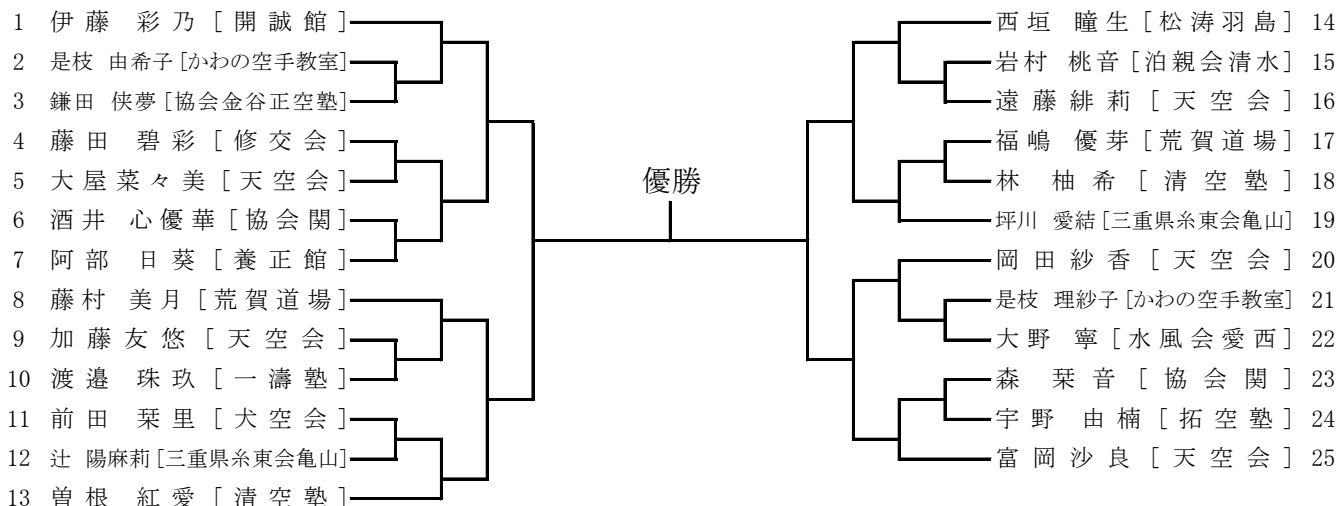

39 組手中学2・3年生男子の部

ベスト8まで表彰
6ポイント先取・1分30秒フルタイム

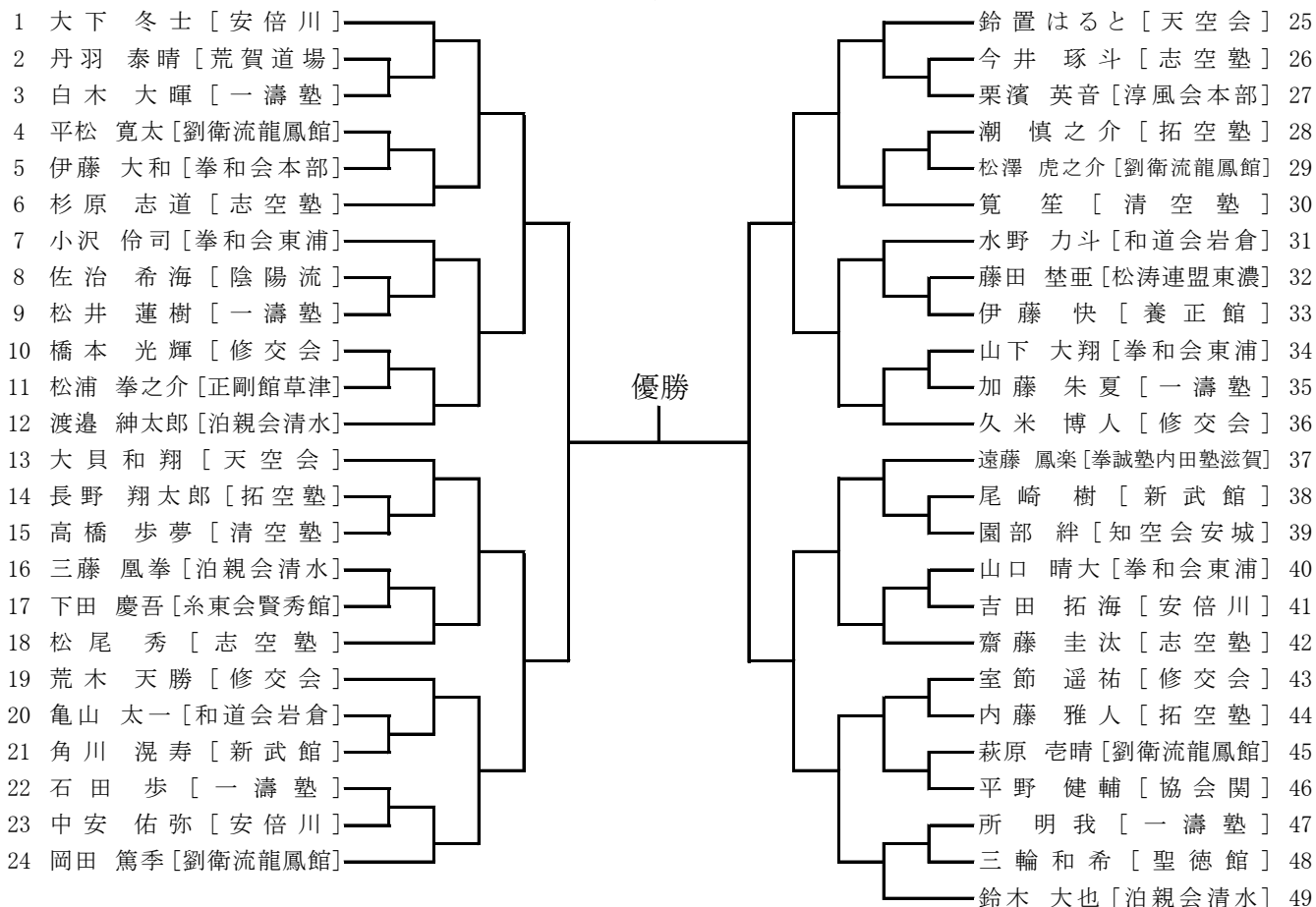

40 組手中学2・3年生女子の部

ベスト4まで表彰
6ポイント先取・1分30秒フルタイム

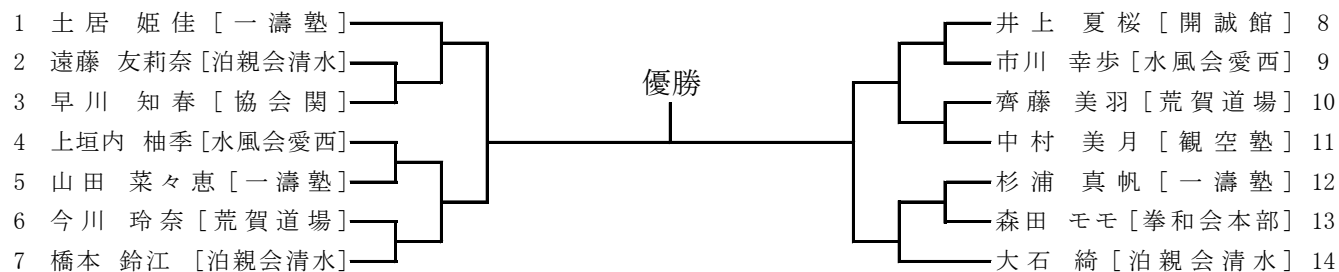

41 組手高校生男子の部

ベスト8まで表彰
6ポイント先取・1分30秒フルタイム

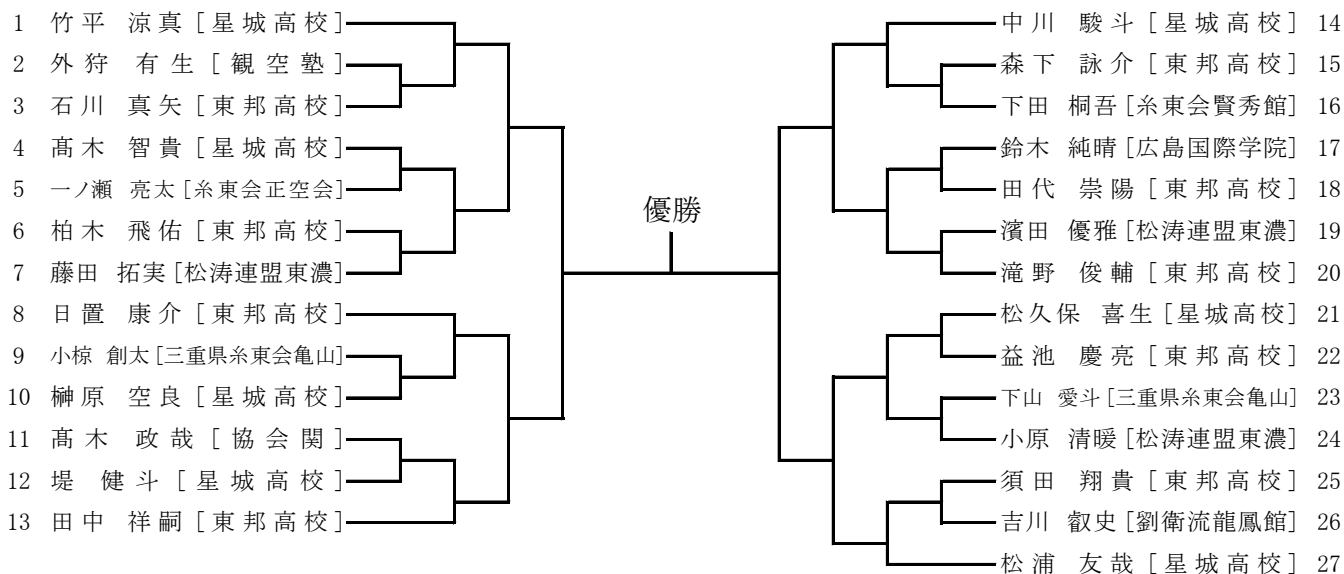

42. 44 組手高校生女子・一般女子の部(大学生・専門生含む)

ベスト4まで表彰
6ポイント先取・1分30秒フルタイム

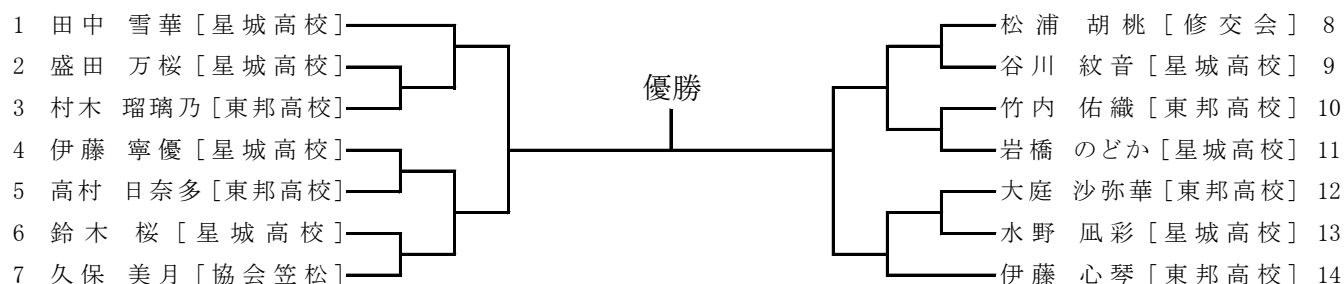

43 一般男子の部(大学生・専門生含む)

ベスト4まで表彰
6ポイント先取・1分30秒フルタイム

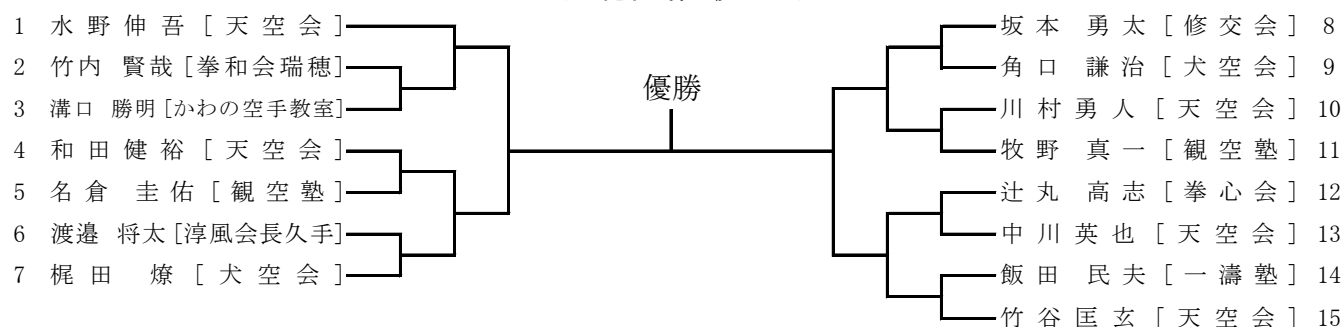

45 男子シニアの部(45歳以上)

ベスト4まで表彰
6ポイント先取・1分フルタイム

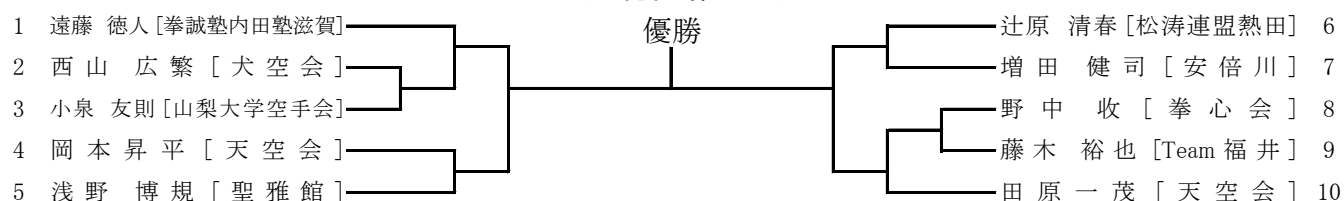

46 女子シニアの部(40歳以上)

ベスト4まで表彰
6ポイント先取・1分フルタイム

